

30



ЗАНЯТИЙ

для успешной
подготовки к школе



6 лет

Уважаемые взрослые!

Перед вами тетрадь для занятий со старшими дошкольниками, которая поможет успешно подготовиться к обучению в школе.

Первая часть тетради включает в себя 15 занятий, каждое из которых содержит 6 заданий:

Задание № 1.

Направлено на развитие восприятия и внимания.

Задание № 2 .

Поможет развить логическое мышление.

Задание № 3 .

Поможет закрепить знания об окружающем мире.

Задание № 4

Направлено на обучение грамоте.

Задание № 5

Направлено на обучение математике.

Задание № 6

Поможет подготовиться к овладению навыком письма.

Желаем успеха!

30 занятий для успешной подготовки к школе

Часть 1

Занятие 1.

1 Найди два одинаковых грибочка и раскрась их.

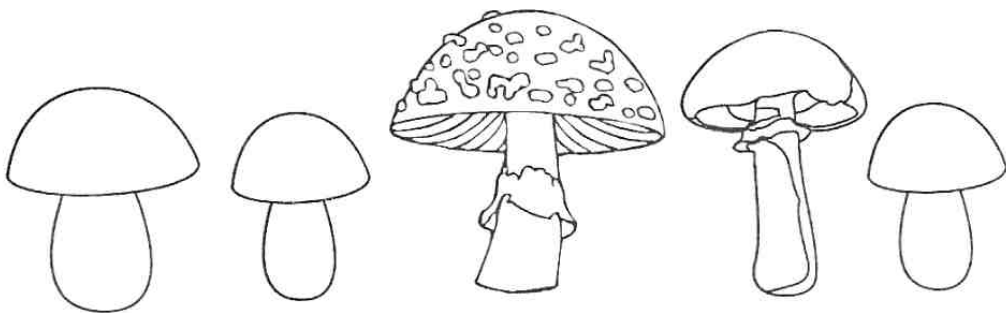

2 Что должно получиться, если соединить эти картинки? Нарисуй.

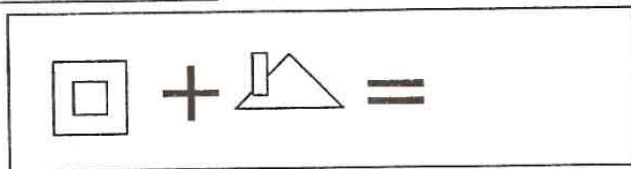
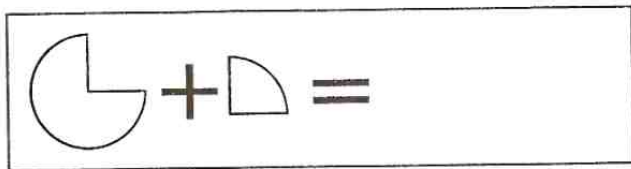

3 От домашних животных проведи стрелку к домику, а от диких - к лесу.

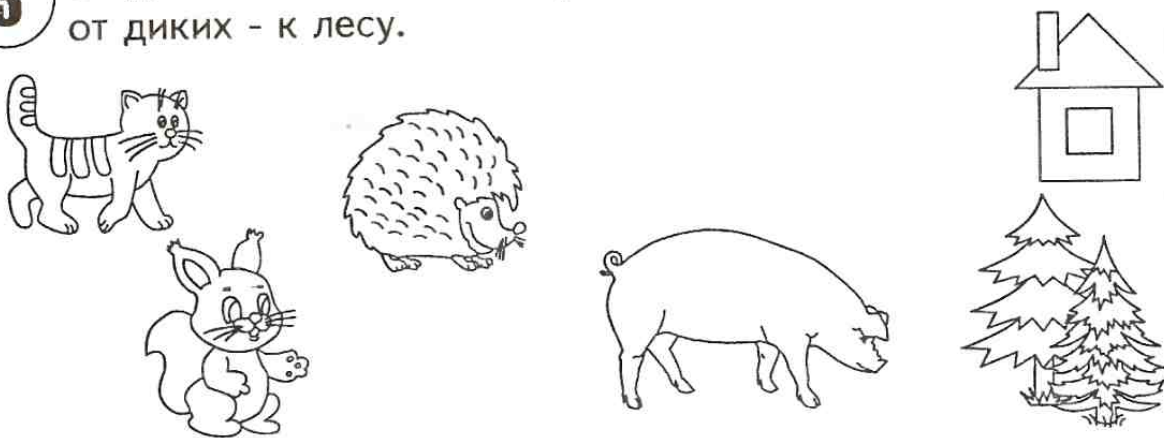

4 Обведи картинки, названия которых начинаются с гласных, красным цветом, а с согласных - синим.

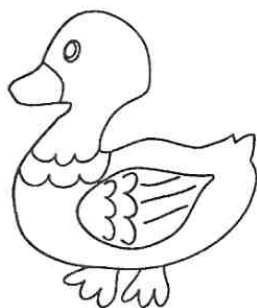
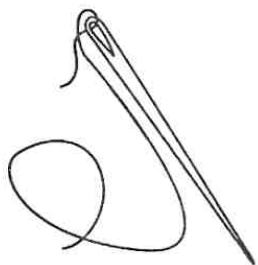

5 Сосчитай сколько фигурок в каждом ряду. Напиши нужную цифру.

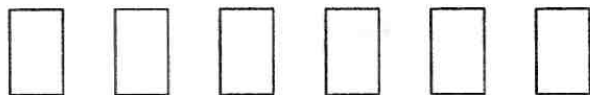

6

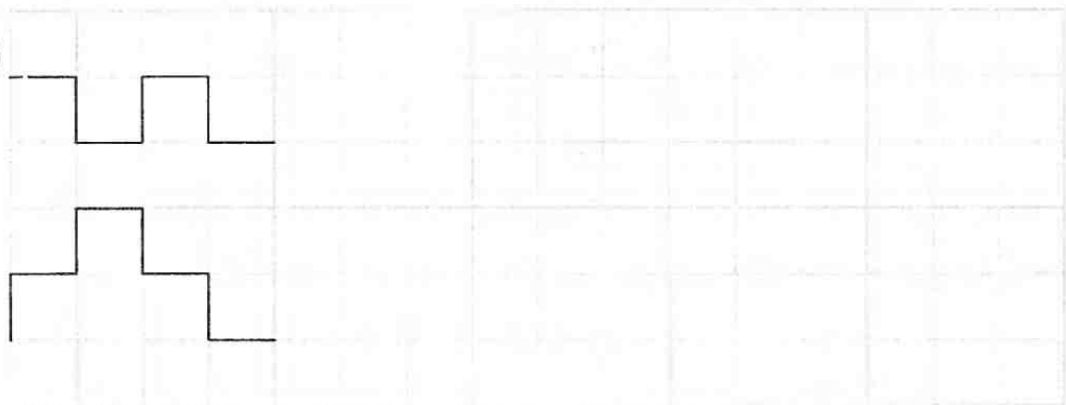

Занятие 2.

1 Найди и раскрась двух одинаковых цыплят.

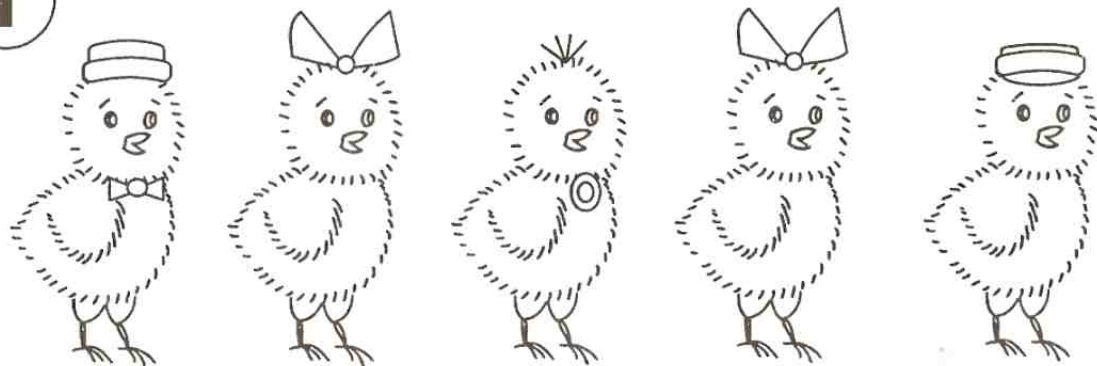

2 Раскрась лишний предмет. Почему он лишний?

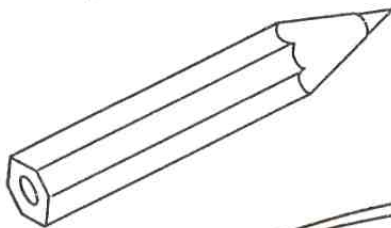

3 С какого дерева ветка? Проведи стрелки.

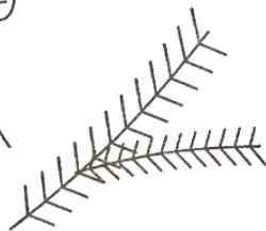
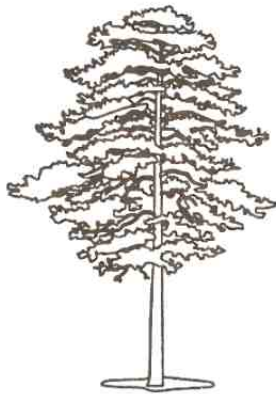

4 Раскрась гласные буквы красным цветом, а согласные - синим.

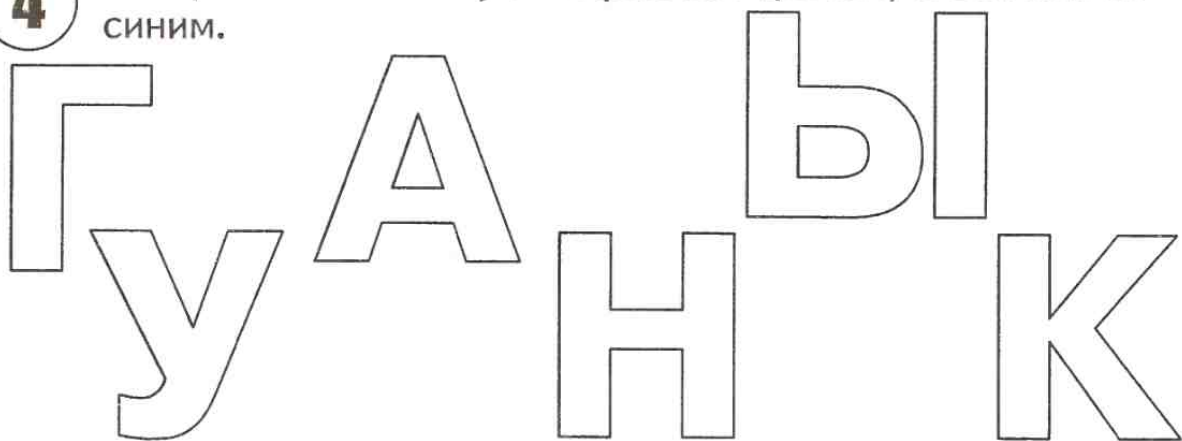

5 Сосчитай, сколько фигурок в каждом ряду. Напиши нужную цифру.

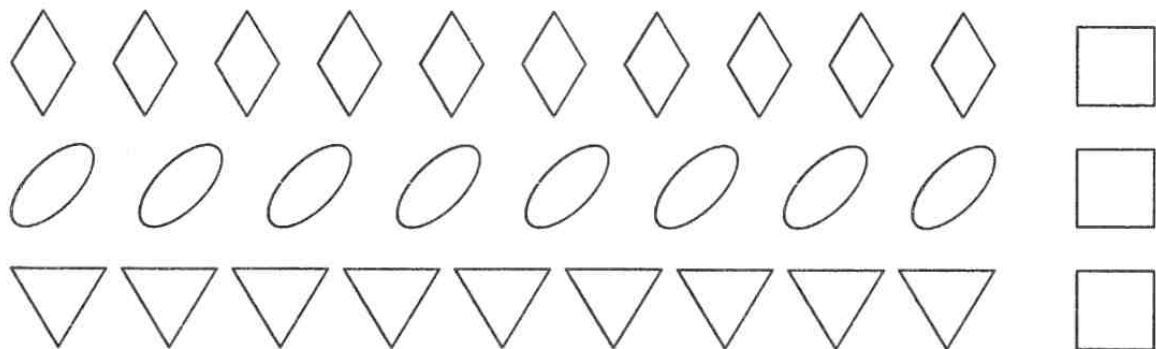

6



Занятие 3.

1 Найди такой же предмет.

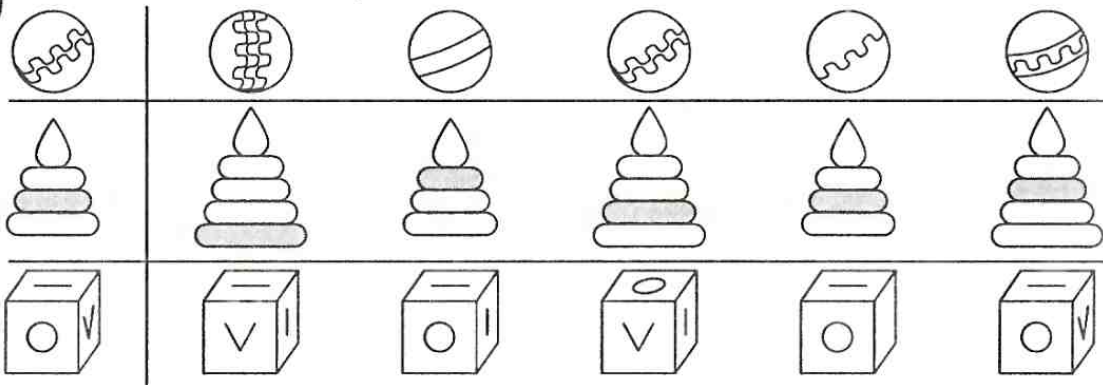

2 Дорисуй в пустых клеточках недостающие предметы.

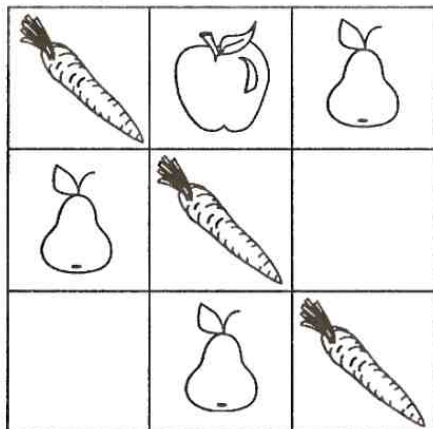

3 Соедини название частей цветка с этими элементами.

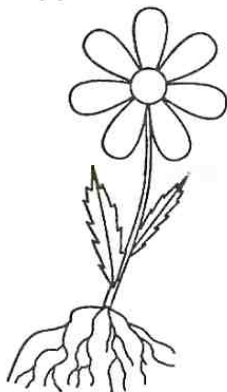

Стебель

Цветок

Корень

Листок

4 Обведи картинки, названия которых заканчиваются на гласный звук, красным цветом, а на согласный - синим.

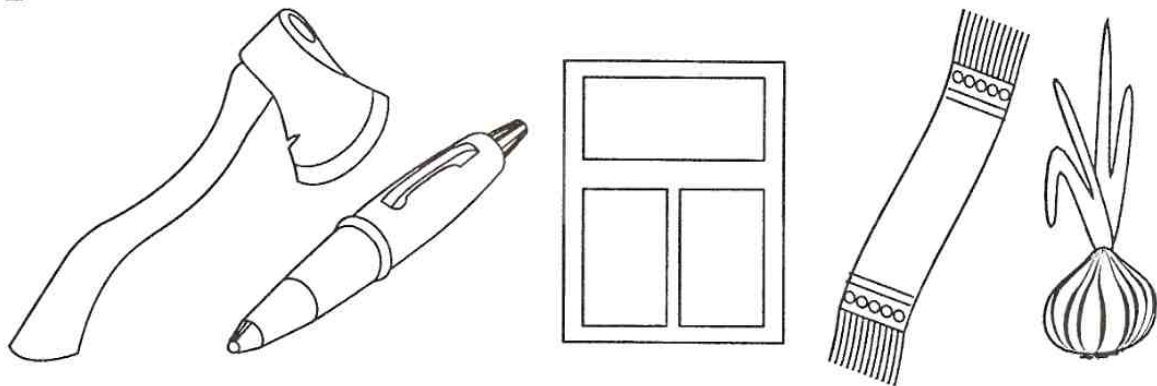

5 Допиши пропущенные числа.



6 Обведи и раскрась.

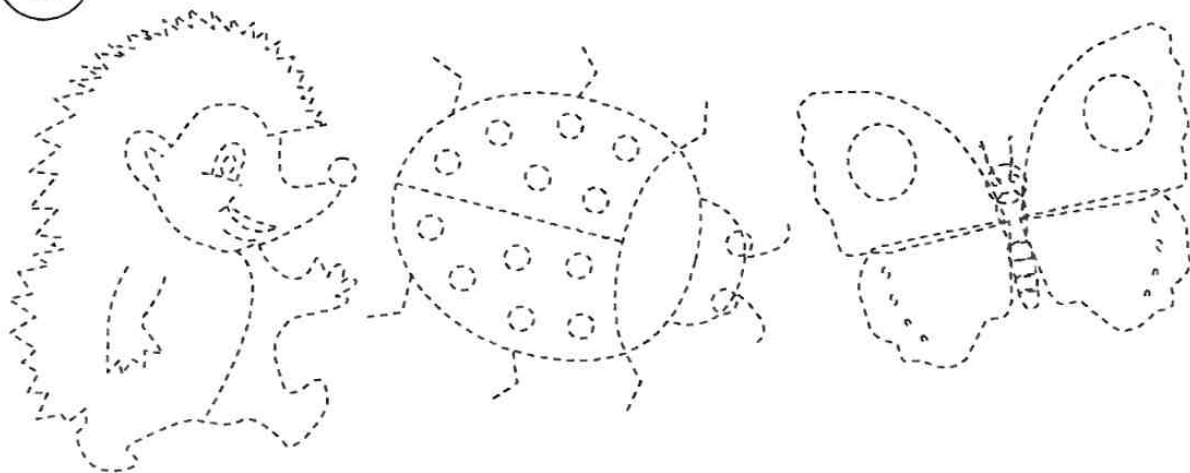

Занятие 4.

1 Соедини одинаковые предметы линиями. Раскрась их одинаковым цветом.

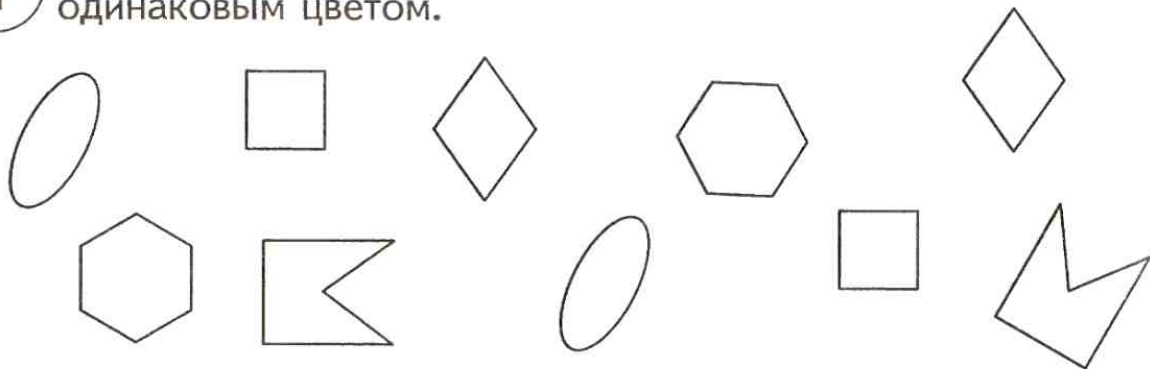

2 Найди закономерность и нарисуй следующие фигуры.

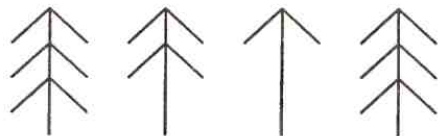
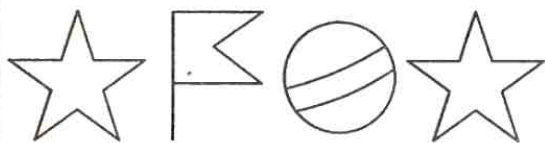

3 Предметы, которые нужны зимой раскрась синим, а которые нужны летом - желтым.



4 Соедини картинки и звуки, на которые начинаются их названия.

У

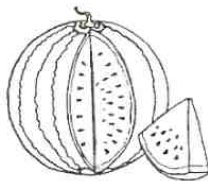
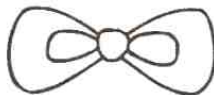

А

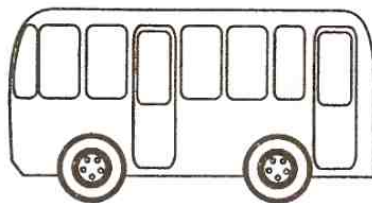

Б

5 Соедини цифры и соответствующее количество им количество предметов.

5

6

7

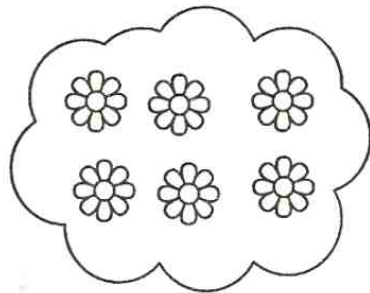
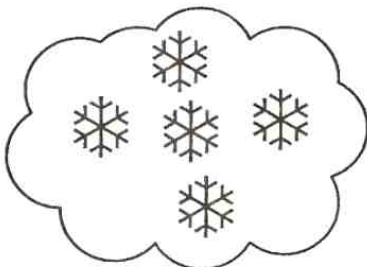
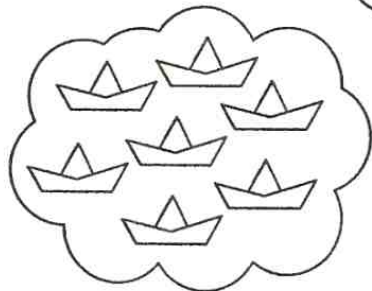

6

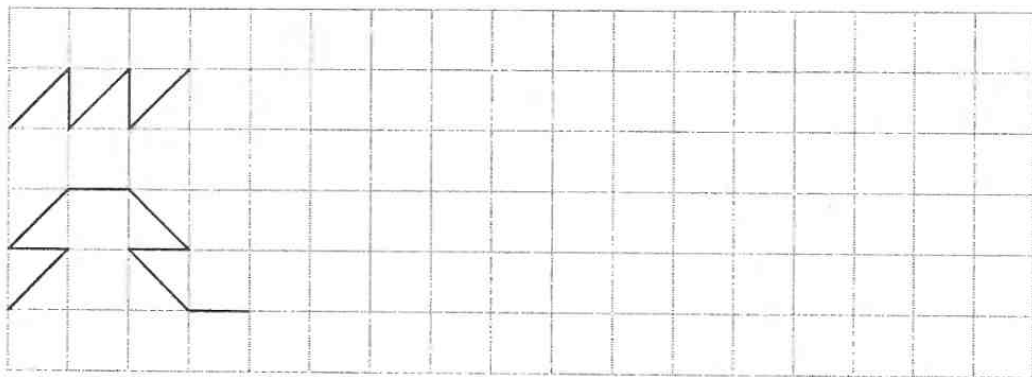

Занятие 5.

- 1** Найди в каждом ряду точно такой же фрагмент изображения и обведи.

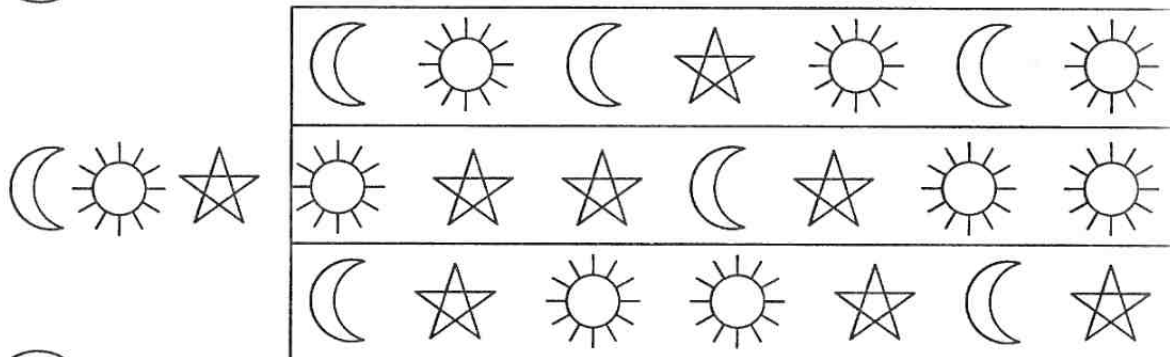

- 2** Найди пару к каждому предмету, соедини их стрелками.

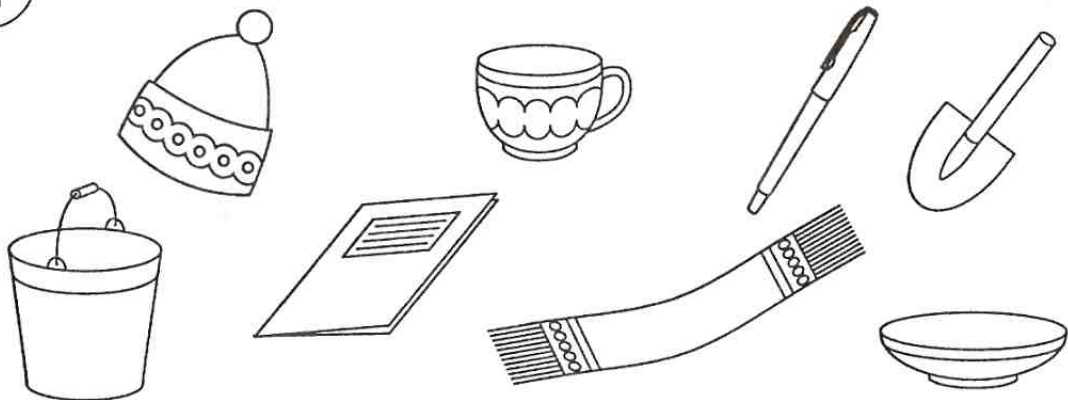

- 3** Что происходило вначале, а что потом? Расставь цифры по порядку в кружочках.

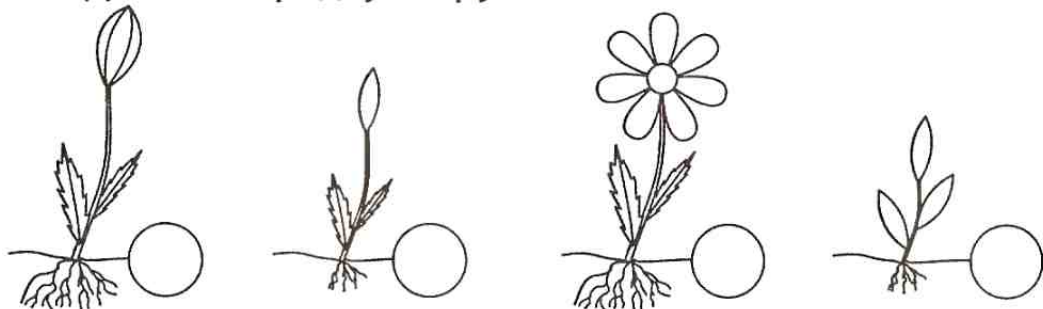

4 Перенеси каждую фигурку на новое место.

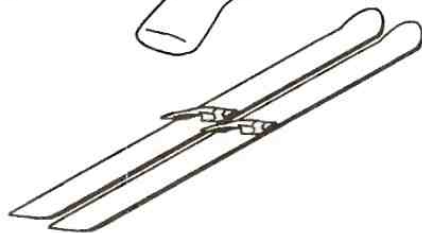
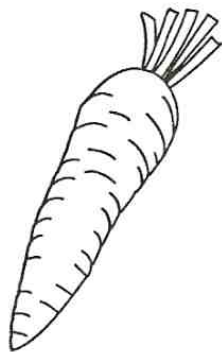
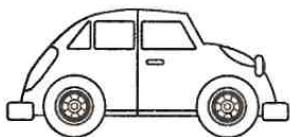

5 Соедини числа и соответствующее им количество предметов.

8

9

10

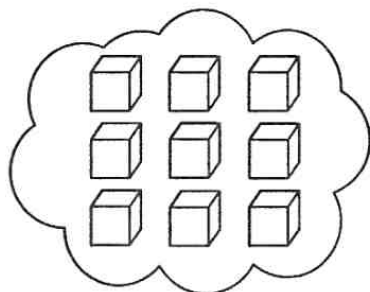
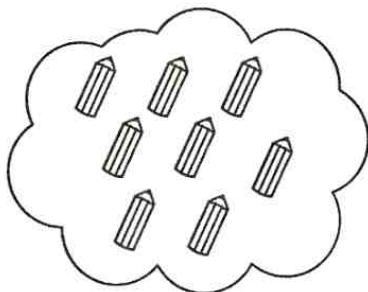
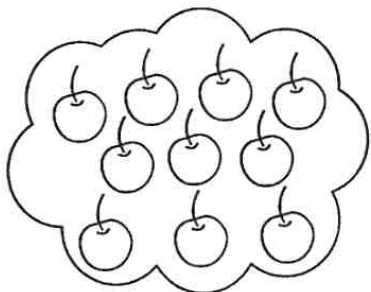

6

zzz

vvv

lll

Занятие 6.

1 Расставь значки в соответствии с цифрами.

1	○
2	∨
3	
4	△
5	✱

3	4	2	1	5	2	3	1

2	5	1	3	2	4	1	5

2 Расположи фигурки так, чтобы на каждом этаже они находились в разном порядке.

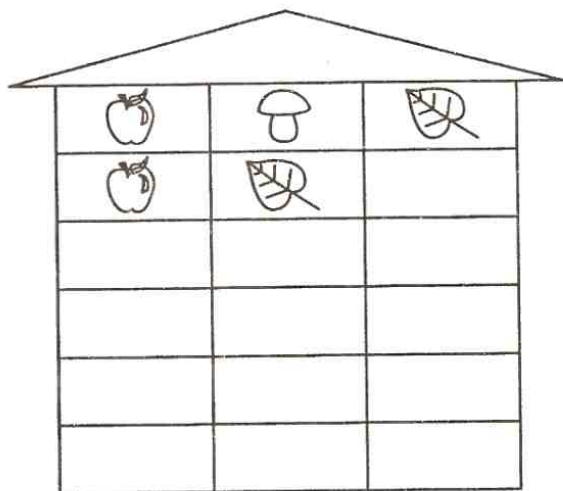

3 Дорисуй в каждом ряду предмет, который относится к той же группе, что и остальные.

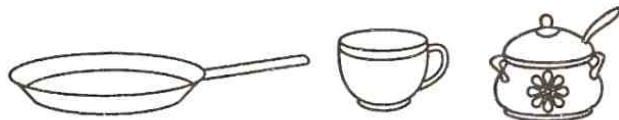

4 Соедини картинки и звуки, на которые заканчиваются их названия.

Н

С

Т

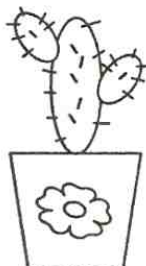
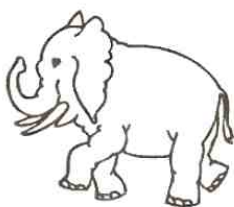

5 Напиши "соседей" чисел.

5	6	
---	---	--

	2	
--	---	--

	7	
--	---	--

3		5
---	--	---

	6	
--	---	--

	5	
--	---	--

	7	8
--	---	---

	3	
--	---	--

	4	
--	---	--

6 Перенеси каждую фигурку на новое место.

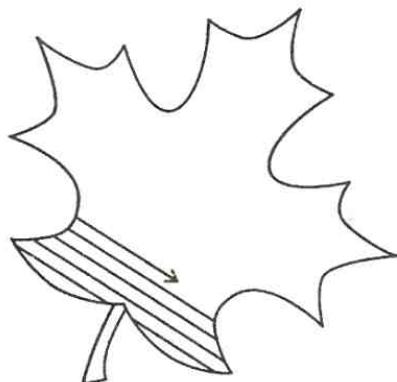
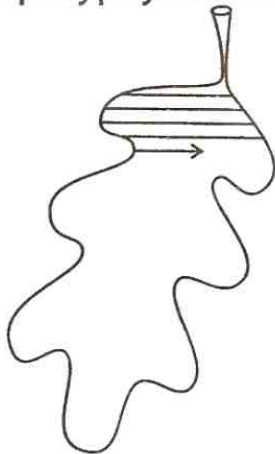
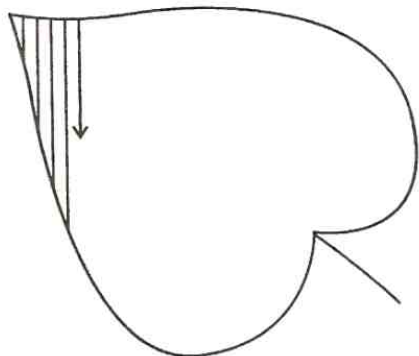

Занятие 8.

1 Пройди лабиринт.

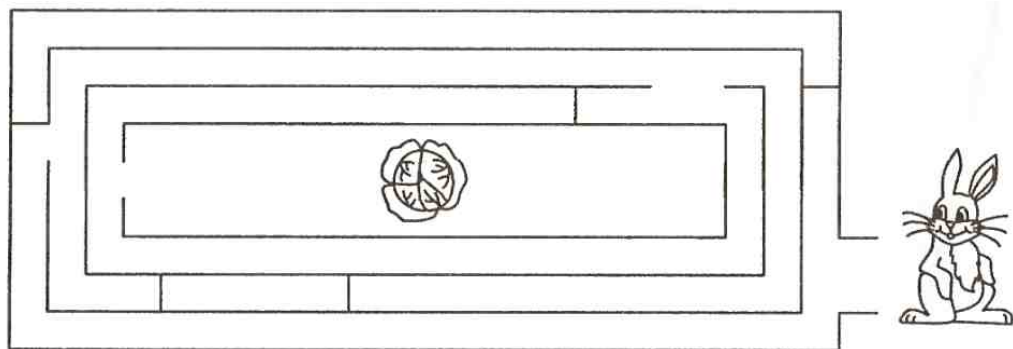

2 Что должно быть в пустой клетке? Нарисуй правильный ответ.

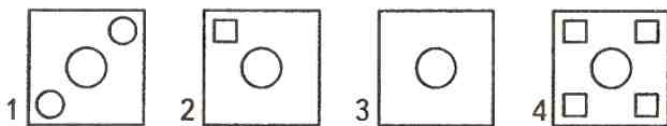
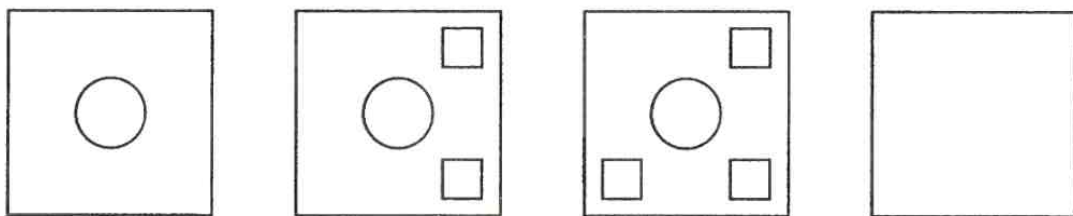

3 Распредели по порядку эти понятия. Расставь цифры.



4

Какая картинка лишняя? Обрати внимание на первый звук.

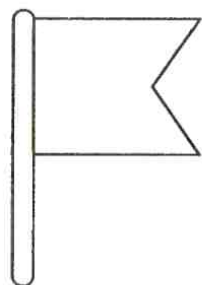
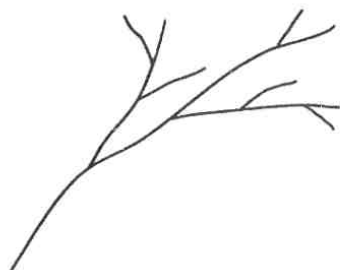
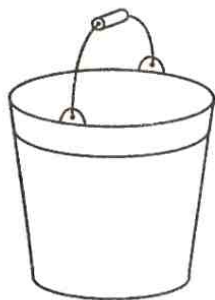

5

Нарисуй рядом на одну фигуру меньше.

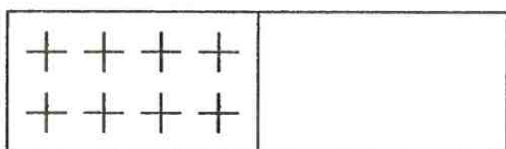
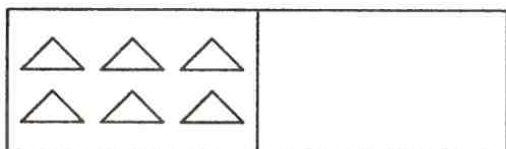
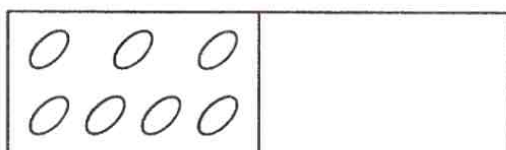
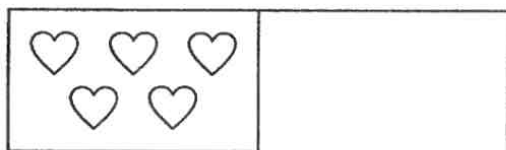

6

Перенеси каждую фигурку на новое место.

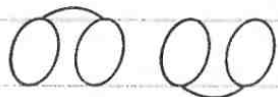
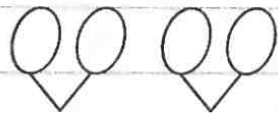

Занятие 9.

1 Найди и отметь фрагменты изображения.

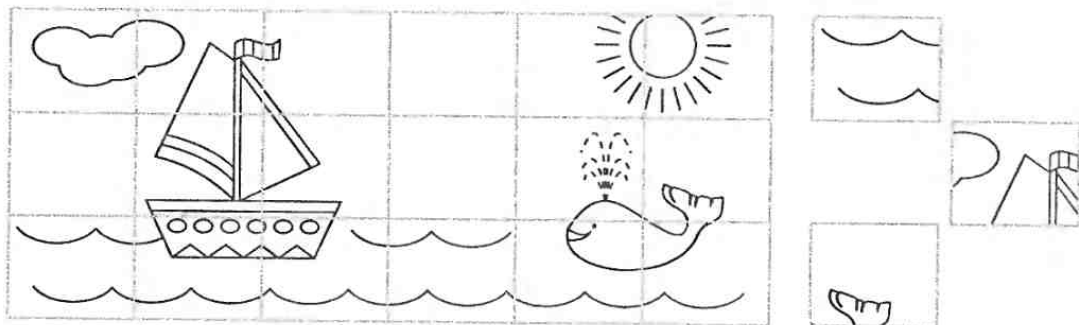

2 Найди ошибки в составлении бус. Вычеркни лишние бусинки.

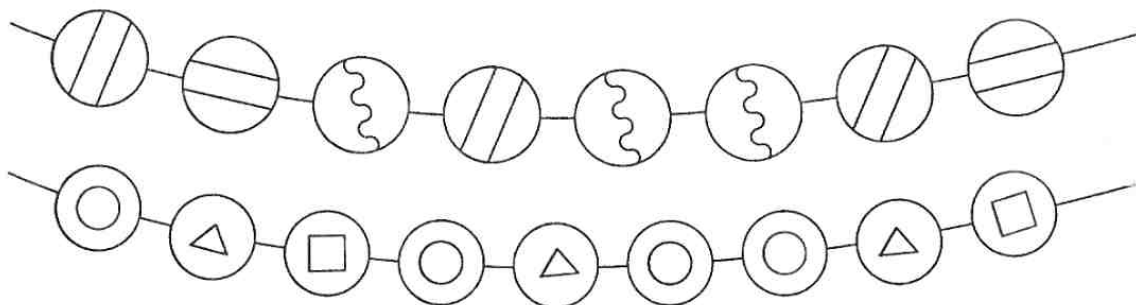

3 Соедини названия предметов с обобщающими словами.

мебель

посуда

одежда

чайник

диван

шкаф

юбка

ложка

платье

стол

брюки

чашка

пальто

стул

кастрюля

4

Какая картинка лишняя? Обрати внимание на последний звук.

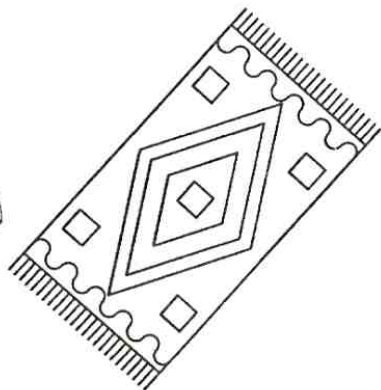
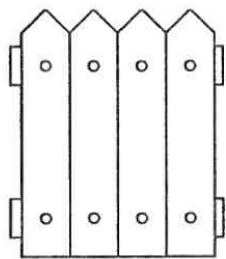

5

Нарисуй рядом столько же фигурок.

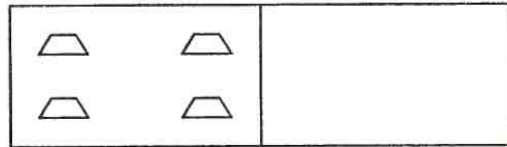
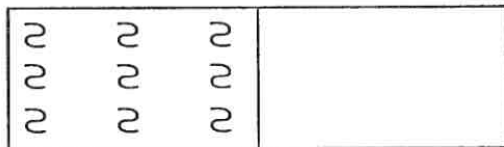
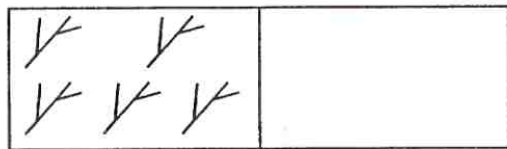
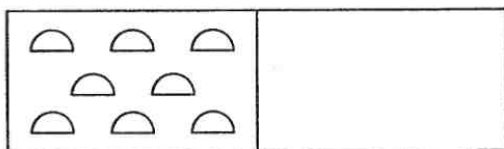

6

Дорисуй домик.

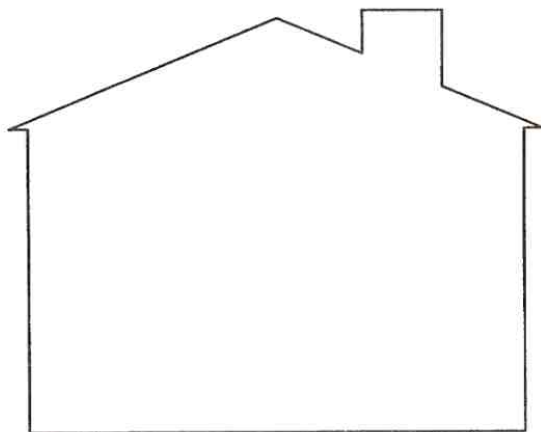
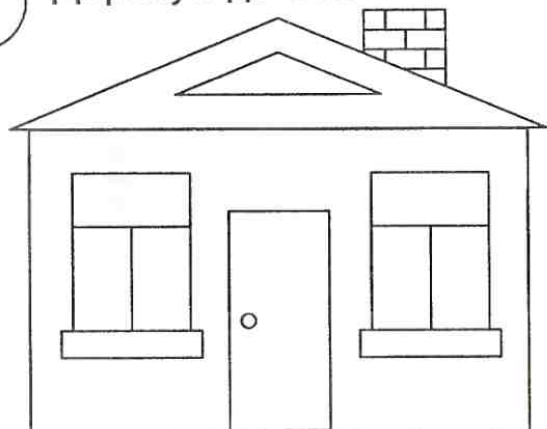

Занятие 10.

- 1** Дорисуй у каждого грибочка шляпку, а у цветочка - серединку.

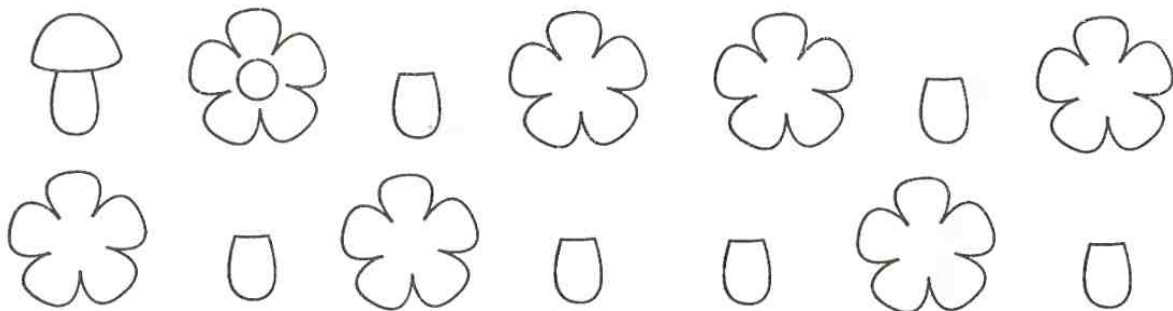

- 2** Раскрась две одинаковые фигуры.

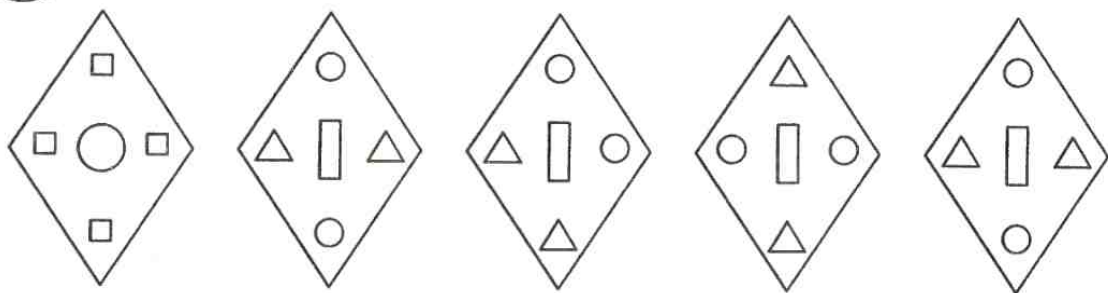

- 3** Людям каких профессий нужны эти предметы? Соедини название профессии с подходящим предметом.

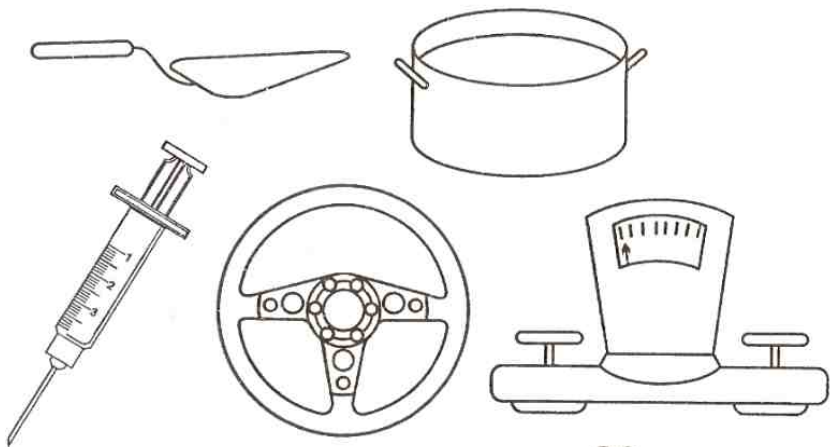

Врач
Продавец
Строитель
Повар
Водитель

4 Напиши рядом с картинкой букву, на которую начинается слово.

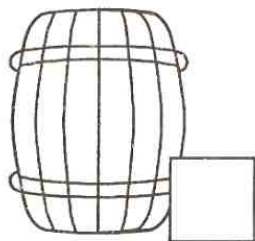
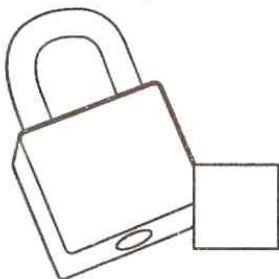
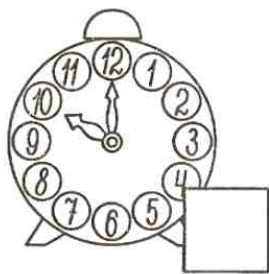

5 Расставь знаки $>$, $<$, $=$.

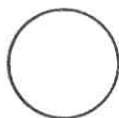
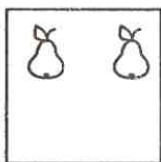
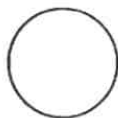
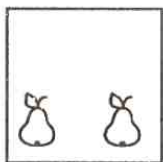
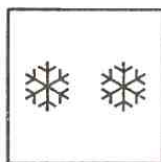
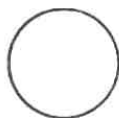
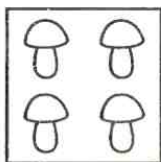
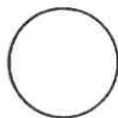
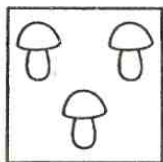

6

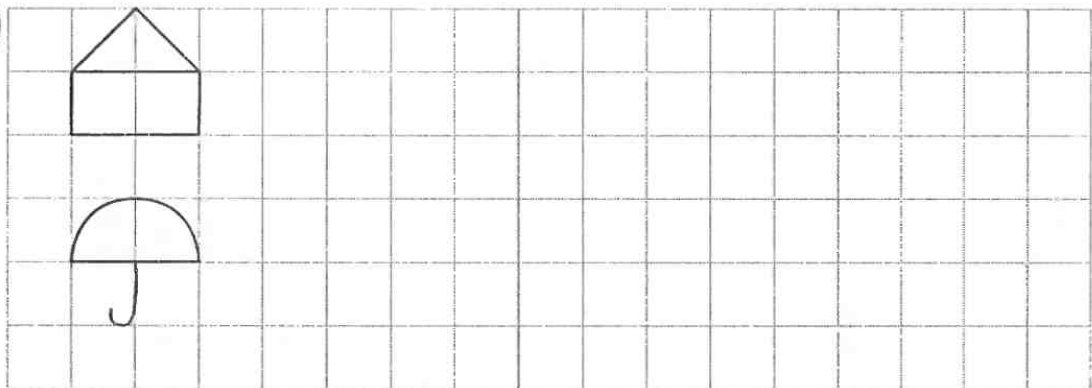

Занятие 11.

1 Зачеркни по образцу.

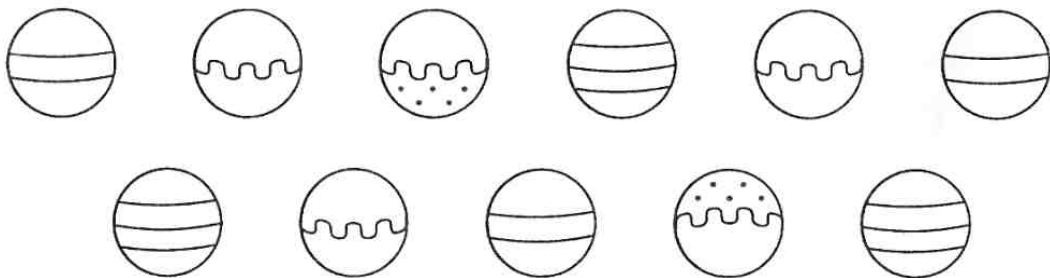
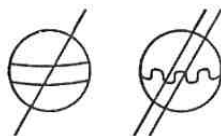

2 Зачеркни в каждом ряду лишнюю фигуру.

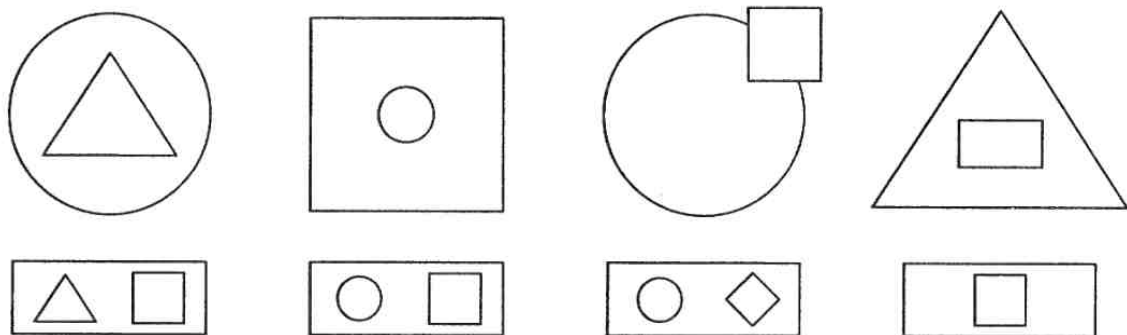

3 Соедини части тела бабочки с их названиями.



- Крылья
- Лапки
- Брюшко
- Голова
- Усики

4 Напиши рядом с картинкой буквы, на которые заканчиваются слова.

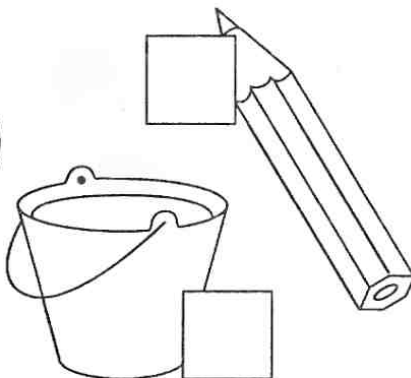
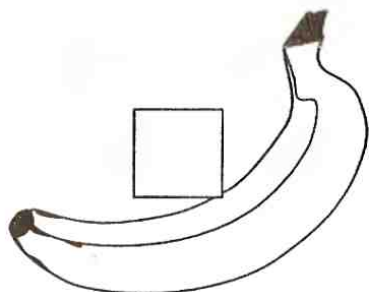

5 Расставь знаки $>$, $<$, $=$.

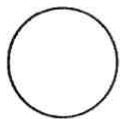

5

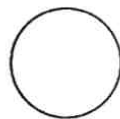
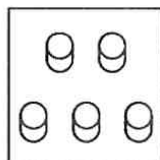

4

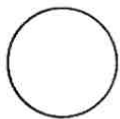
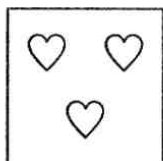

7

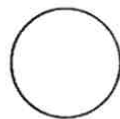
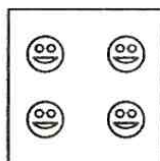

6

6

rrr

rrrr

rrr

Занятие 12.

1 Найди точно такую же фигуру, как слева.

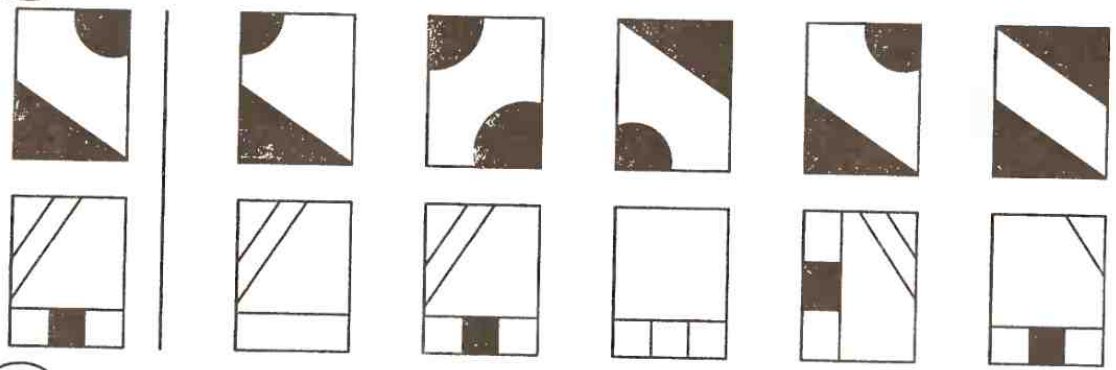

2 Какие фигурки должны быть в пропущенных клетках? Нарисуй.

↓	↓ ↓ ↓		↙ ↙ ↙ ↙
	[E	E
○ ○ ○ ○		○ ○	○

3 Раздели предметы на три группы. Обведи каждую группу.

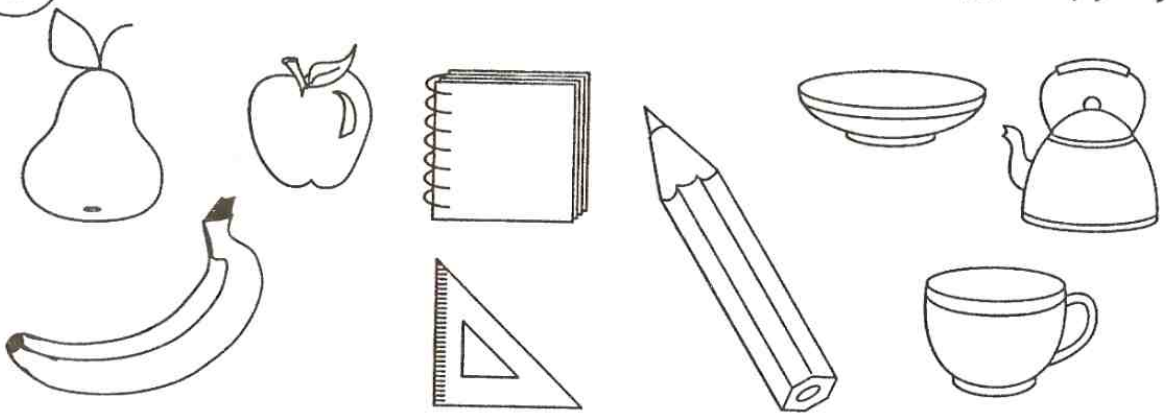

4 Раскрась только те картинки, в названиях которых есть звук [С].

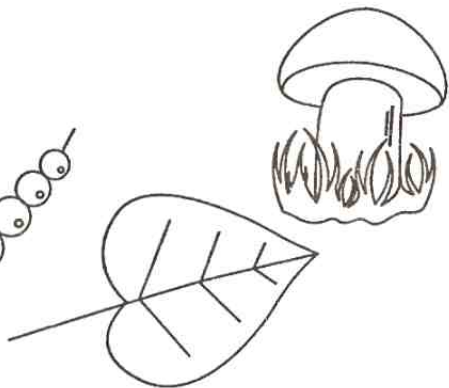
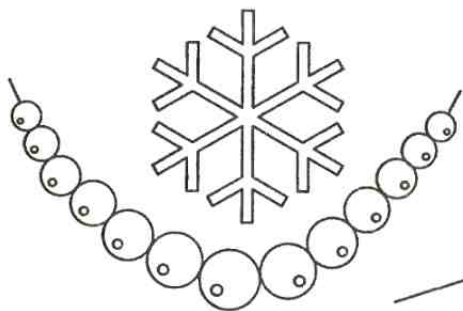

5 Расставь знаки $>$, $<$, $=$.

6

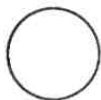

3

8

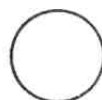

8

5



9

10

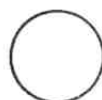

7

4



4

2

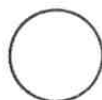

8

6

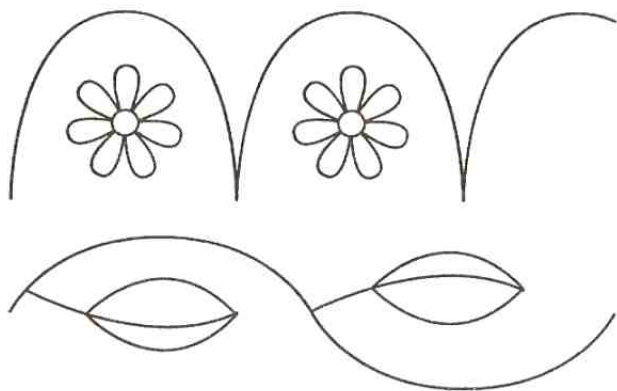

Занятие 13.

1 Найди образец и дорисуй.

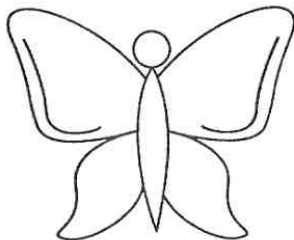
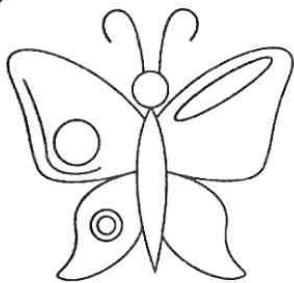

2 Найди закономерность и дорисуй недостающую фигуру.

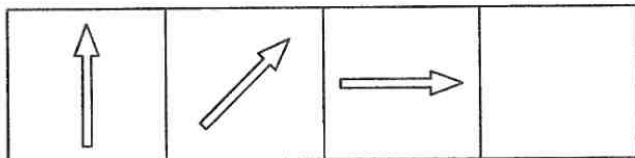
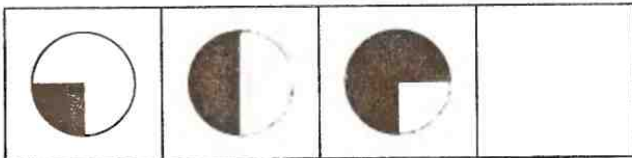

3 Дорисуй в каждом ряду предмет, который относится к той же группе, что и остальные.

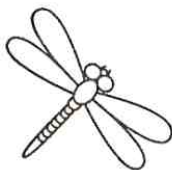
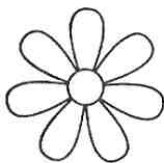
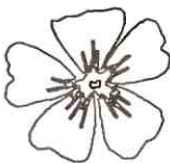

4 Раскрась только те картинки, в названиях которых есть звук [К].

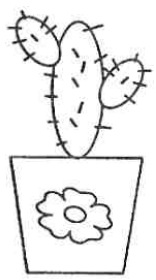
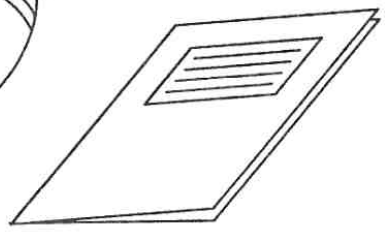
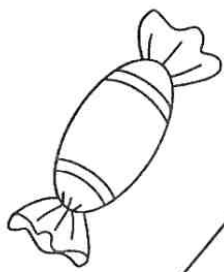

5 Как по - разному составить эти числа? Напиши.

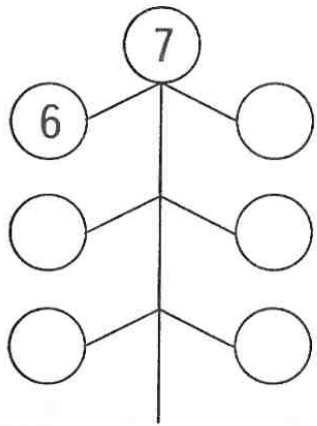
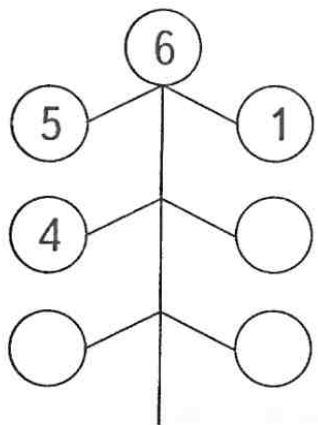

6

Занятие 14.

1 Перенеси фигурки на новые места.

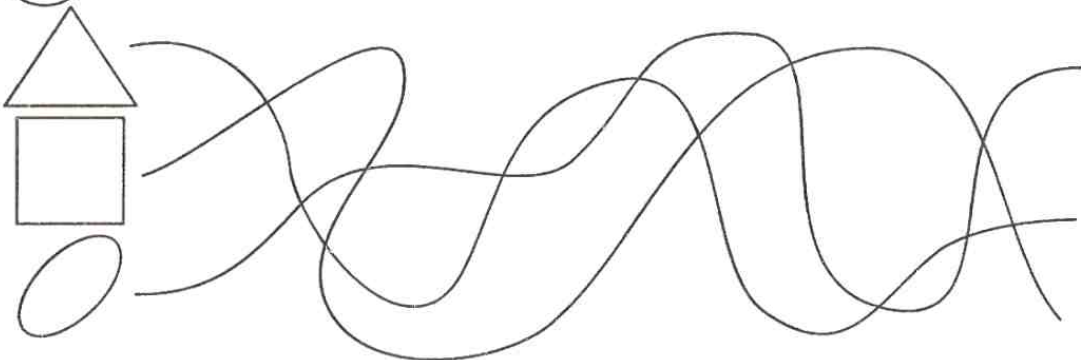

2 В нижнем ряду нарисуй предметы так, чтобы ягодка была слева от флажка, но справа от карандаша.

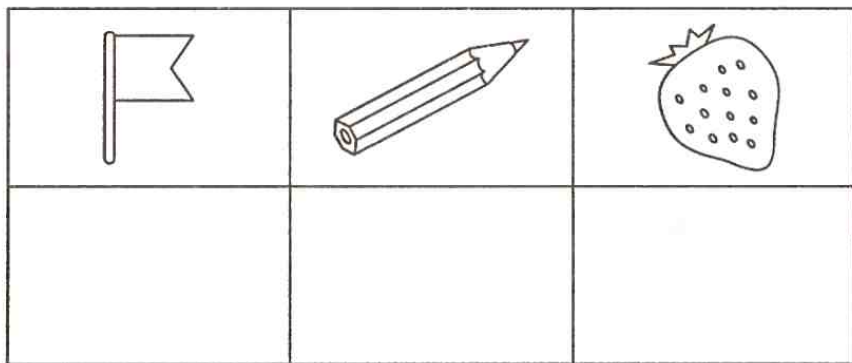

3 Соедини листья с подходящими названиями.

Рябина

Клен

Дуб

Береза

Осина

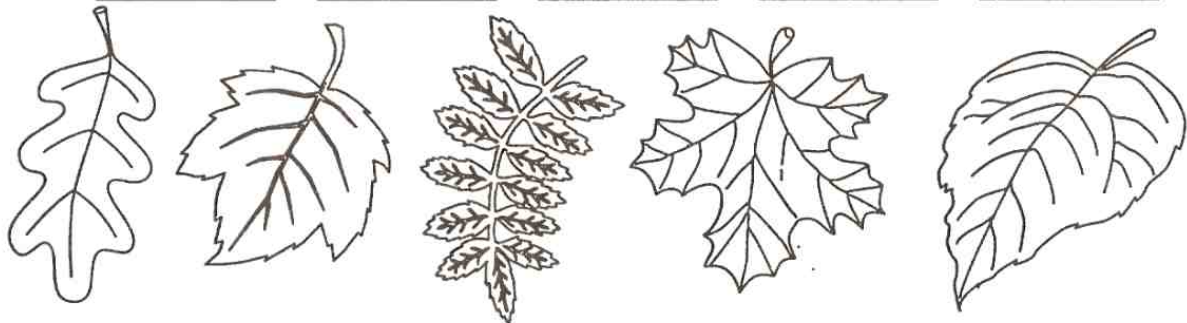

4

Раскрась только те картинки, в названиях которых есть звук [У]

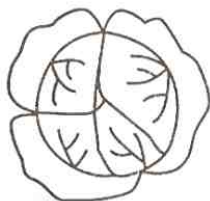
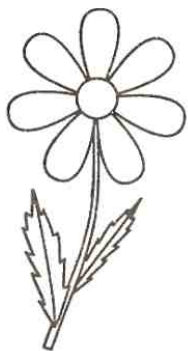
**5**

Как по - разному составить эти числа? Напиши.

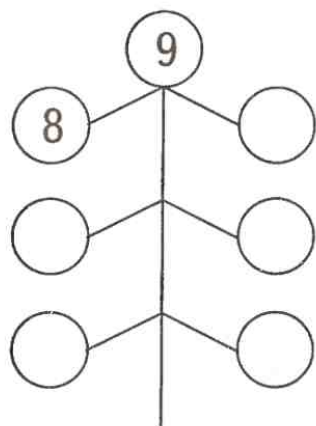
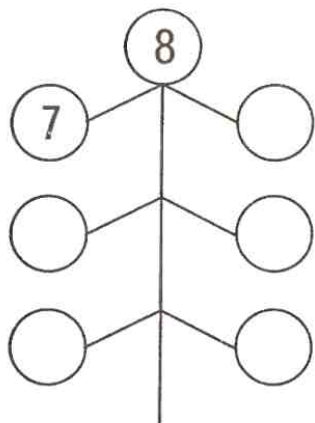
**6**

rr

ll

jj

Занятие 15.

1 Обведи одинаковые снежинки красным цветом, не одинаковые - синим.

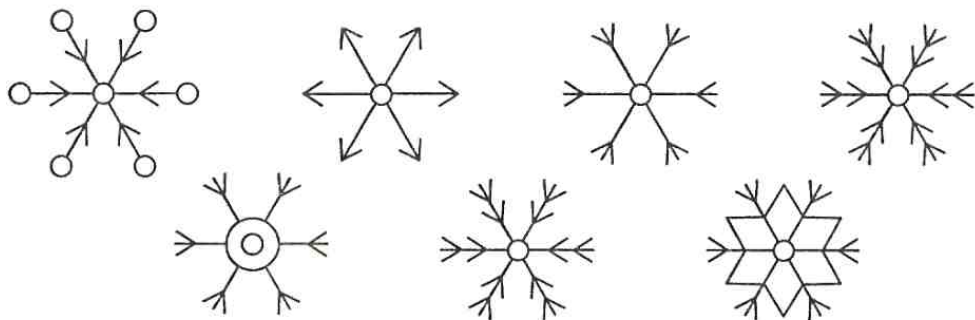

2 Раскрась фигурки в разные цвета так, чтобы квадрат лежал на круге, а треугольник - под прямоугольником.

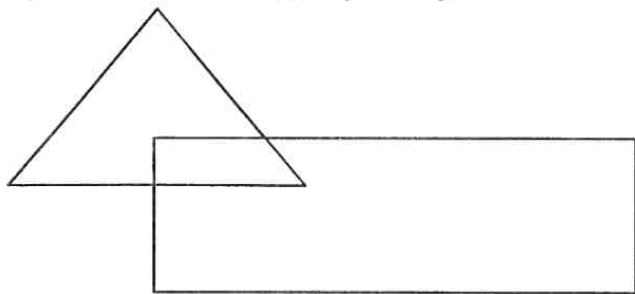
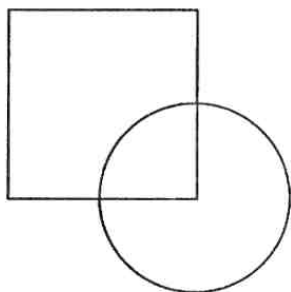

3 Соедини названия предметов с подходящей группой.

Ягоды

Овощи

Фрукты

ЛУК

МАЛИНА

ПОМИДОР

ГРУША

КАПУСТА

РЯБИНА

ЯБЛОКО

БАНАН

ОГУРЕЦ

СМОРОДИНА

4

Раскрась только те картинки, в названиях которых есть звук [ы]

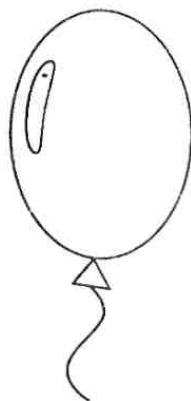
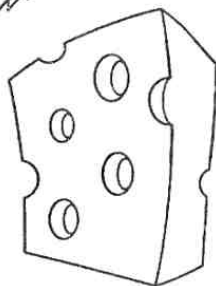
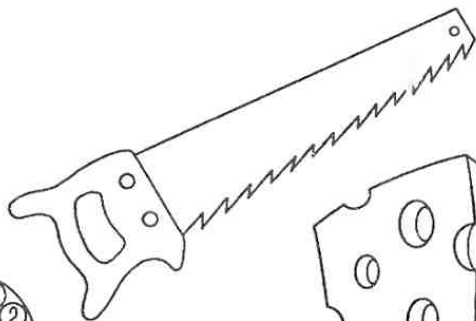
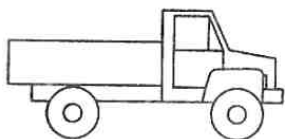

5

Дорисуй столько точек, чтобы их количество соответствовало числу.

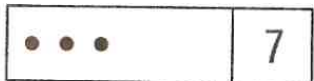
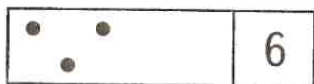
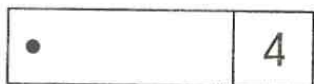
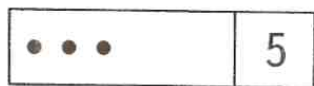

6

Дорисуй кораблики.

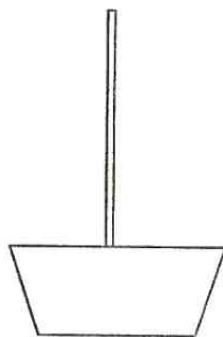
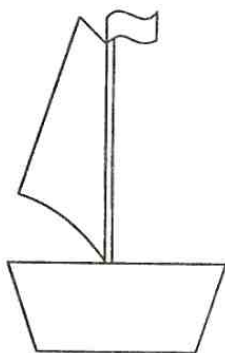
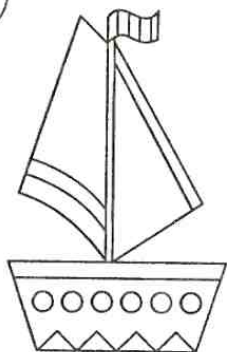

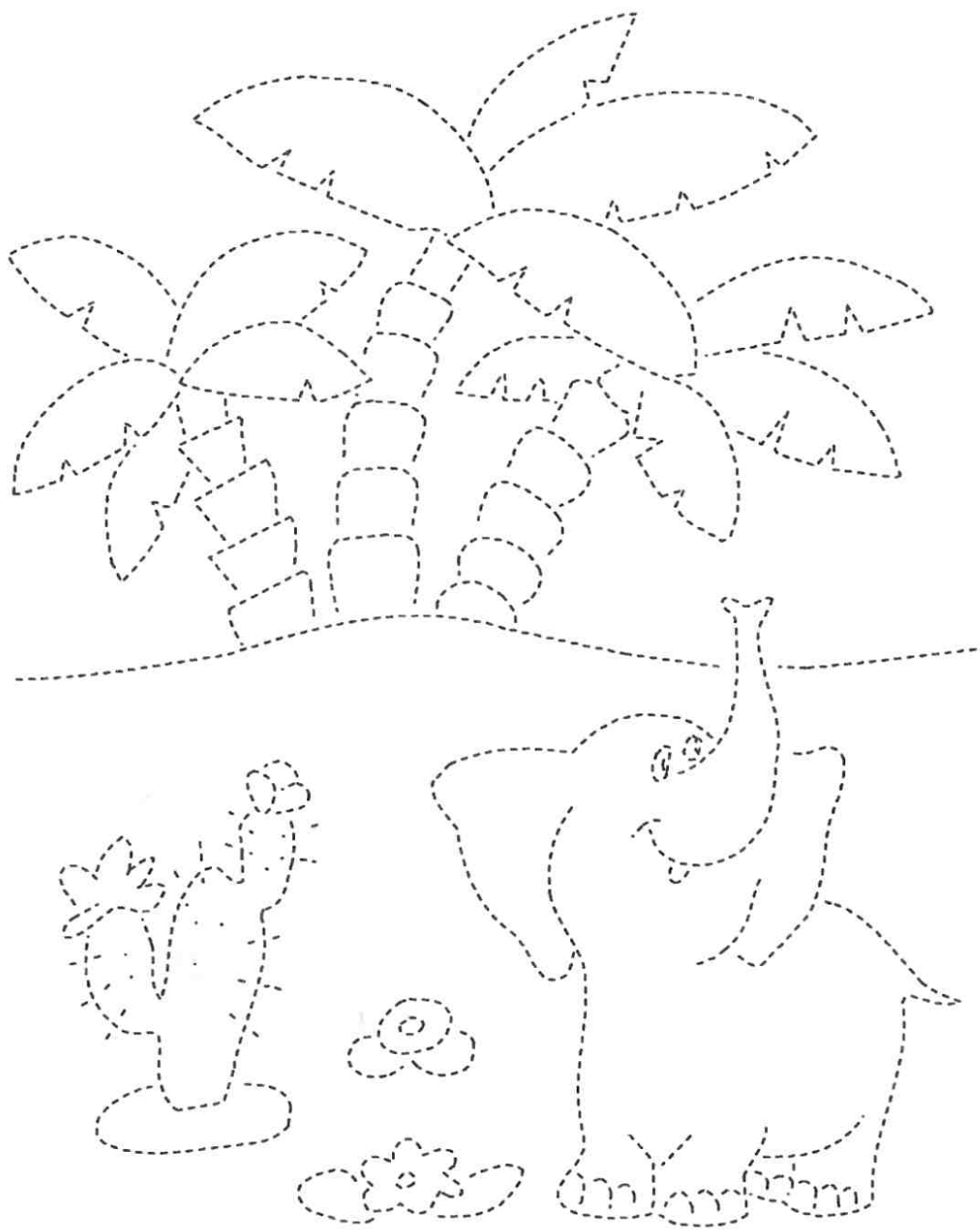

30



ЗАНЯТИЙ

для успешной
подготовки к школе



6 лет

Уважаемые взрослые!

Перед вами тетрадь для занятий со старшими дошкольниками, которая поможет успешно подготовиться к обучению в школе.

Вторая часть тетради включает в себя 15 занятий, каждое из которых содержит 6 заданий:

Задание № 1

Направлено на развитие восприятия и внимания.

Задание № 2

Поможет развить логическое мышление.

Задание № 3

Поможет закрепить знания об окружающем мире.

Задание № 4

Направлено на обучение грамоте.

Задание № 5

Направлено на обучение математике.

Задание № 6

Поможет подготовиться к овладению навыком письма.

Желаем успеха!

30 занятий для успешной подготовки к школе

Часть 2

Занятие 1.

1 Раскрась одинаковые детали одинаково.

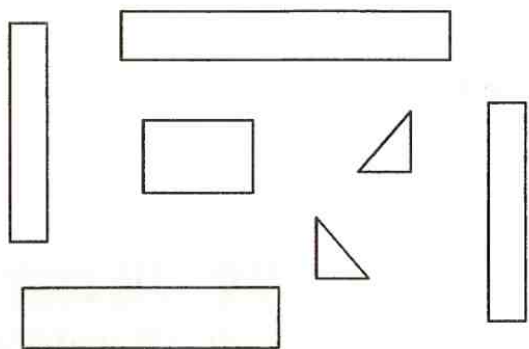
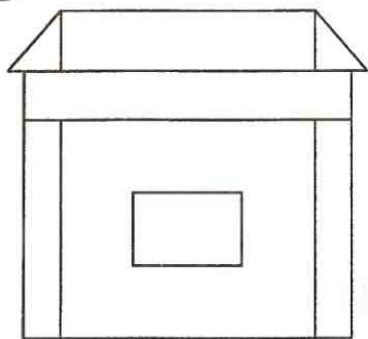

2 Найди закономерность и дорисуй недостающие фигуры.

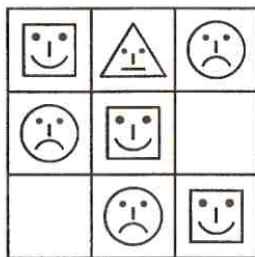
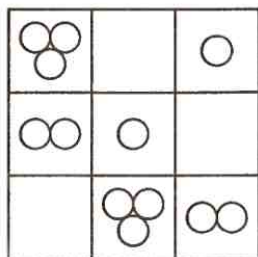

3 Соедини название животного с его изображением.

Белка

Медведь

Рысь

Лиса

Заяц

Ёж

Волк

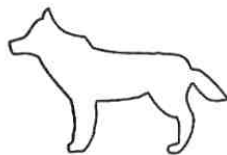

4

Где находится звук [Р]: в начале, в середине или в конце названий картинок? Выбери подходящую схему и соедини линией.

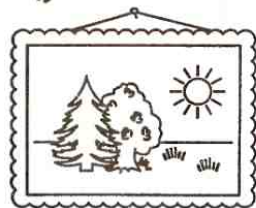
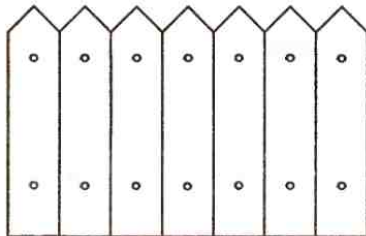
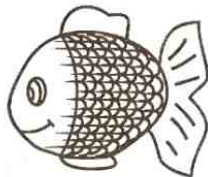
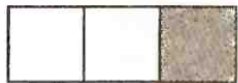

5

Реши примеры на сложение.

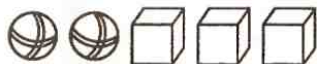

2	+	3	=	
---	---	---	---	--



4	+	2	=	
---	---	---	---	--



3	+	1	=	
---	---	---	---	--



5	+	2	=	
---	---	---	---	--

6

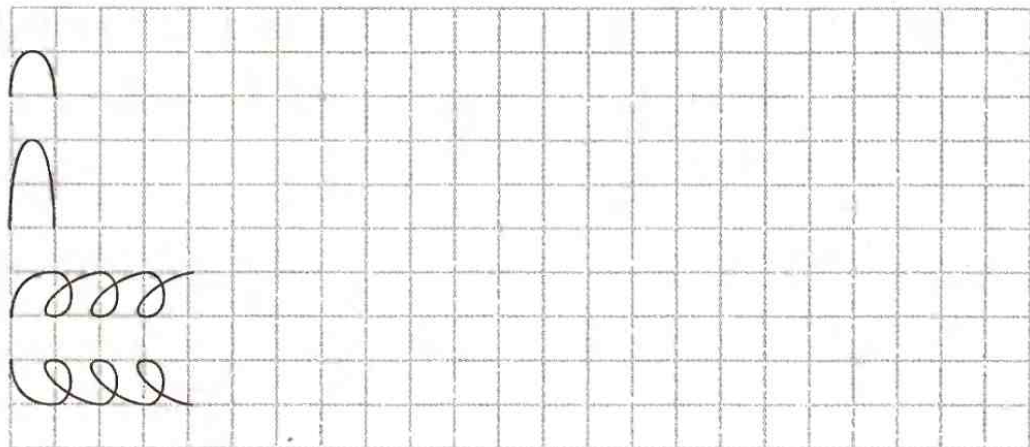

Занятие 2.

1 Найди две одинаковые таблички.

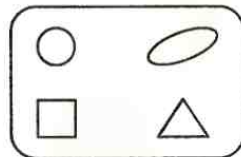
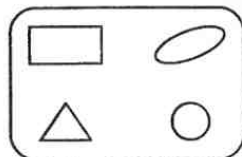
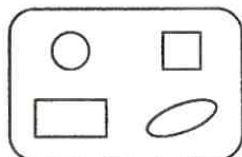
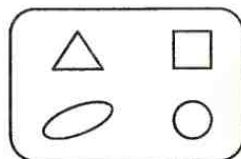
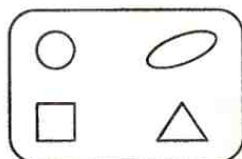
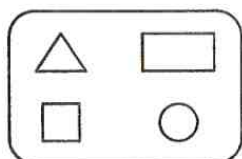

2 Расположи рисунки в прямоугольниках, каждый раз в новой последовательности.

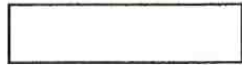
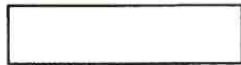
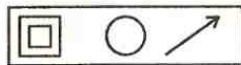
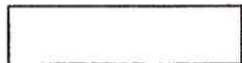
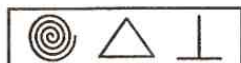
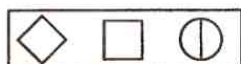

3 С какого дерева ветка? Проведи стрелки.

Кролик

Корова

Кошка

Лошадь

Овца

Коза

Свинья

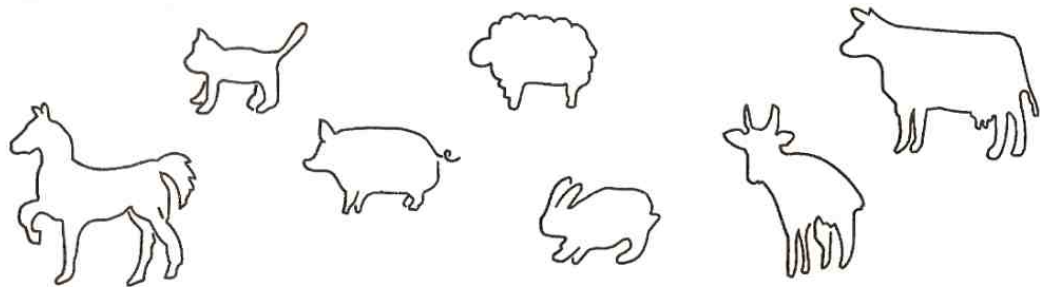

4 Где находится звук [М]: в начале, в середине, или в конце названий картинок? Выбери подходящую схему и соедини линией.

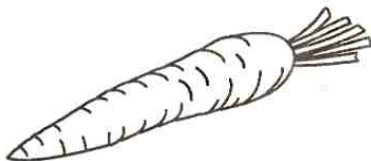
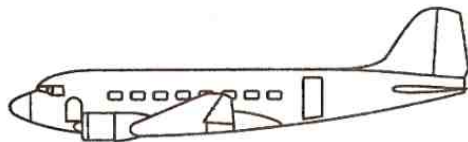
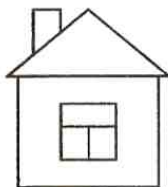
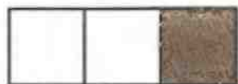

5 Реши примеры на вычитание.



5	-	2	=	
---	---	---	---	--



7	-	3	=	
---	---	---	---	--



6	-	4	=	
---	---	---	---	--



4	-	1	=	
---	---	---	---	--

6

lll

lll

lll

lll

Занятие 3.

1 Дорисуй недостающие фигурки.

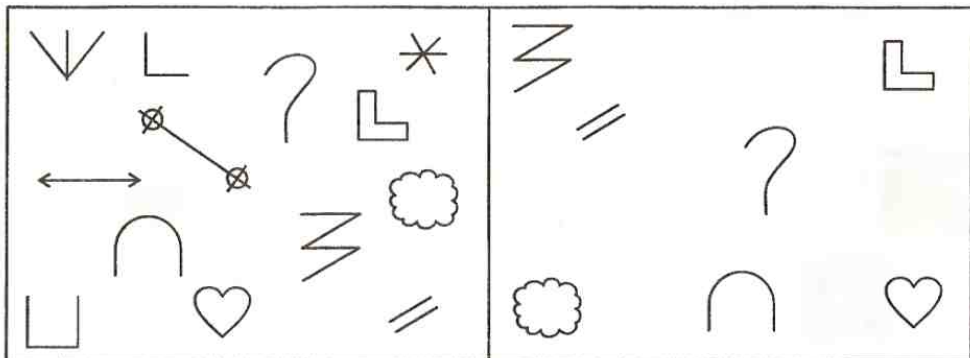

2 Разложи яблоки, груши и бананы на блюдце по 2 плода так, чтобы набор плодов на всех блюдцах был разным.

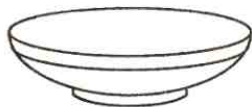
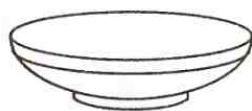
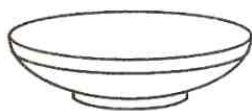
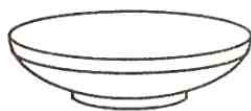

3 Раскрась сказочных героев. Скажи, как их зовут, из каких они мультфильмов?

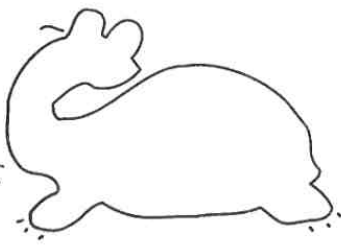

4 Где находится звук [Ч]: в начале, в середине, или в конце названий картинок? Выбери подходящую схему и соедини линией.

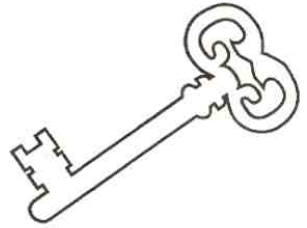
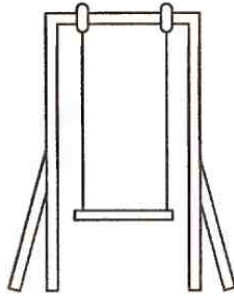
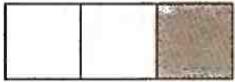

5 Реши примеры на сложение и вычитание.

$5 + 2 = \square$

$2 + 3 = \square$

$7 - 2 = \square$

$6 + 1 = \square$

$4 - 1 = \square$

$3 + 4 = \square$

$8 - 3 = \square$

$5 - 3 = \square$

$9 - 1 = \square$

6 Обведи рисунки, начиная со стрелки.

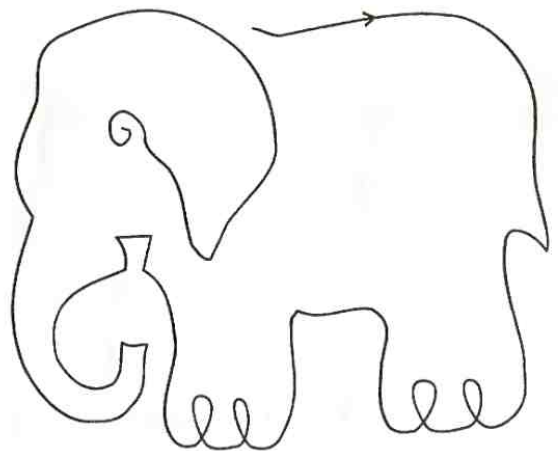
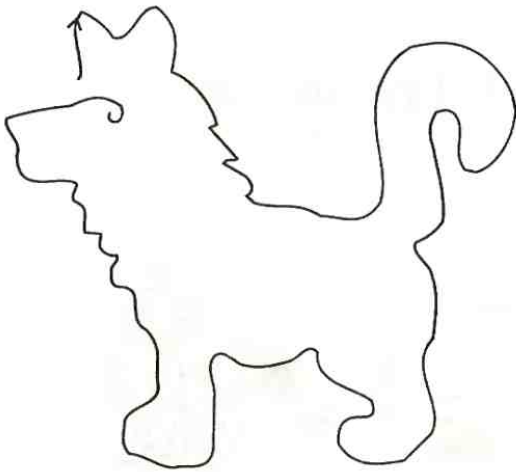

Занятие 4.

1 Соедини фигурки в соответствии с образцом.

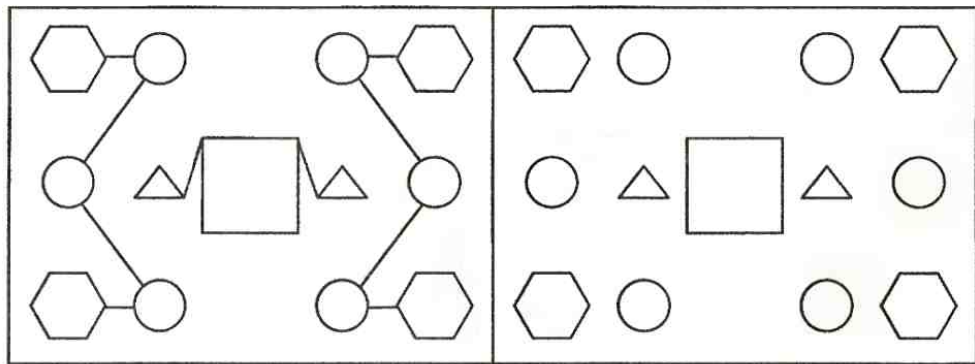

2 Нарисуй предметы в квадратах так, чтобы в каждой строке и в каждом ряду не было одинаковых.

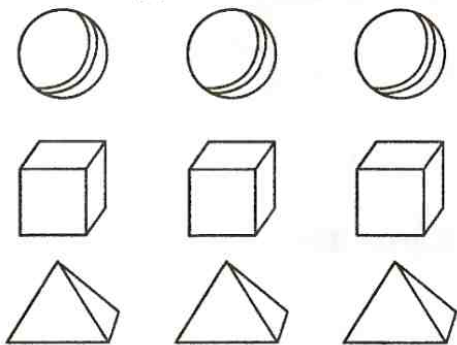
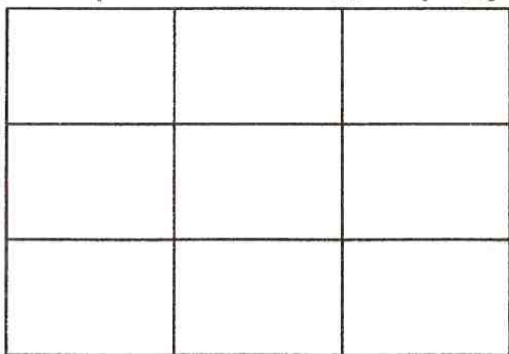

3 Кто где живет? Проведи стрелки.

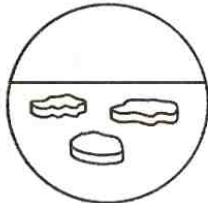

4 Где находится звук [Т] в словах: в начале, в середине, или в конце? Раскрась нужный квадрат в схеме.

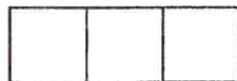
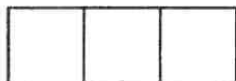
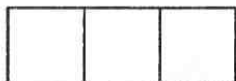

5 Реши математические цепочки.

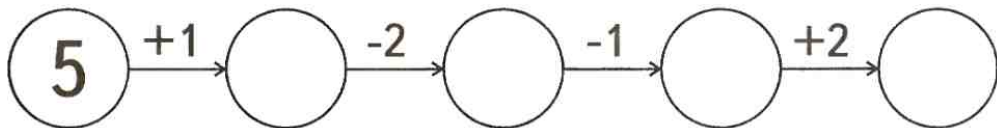
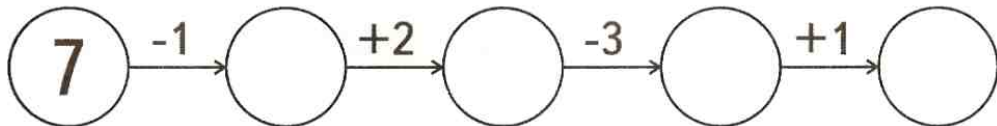

6

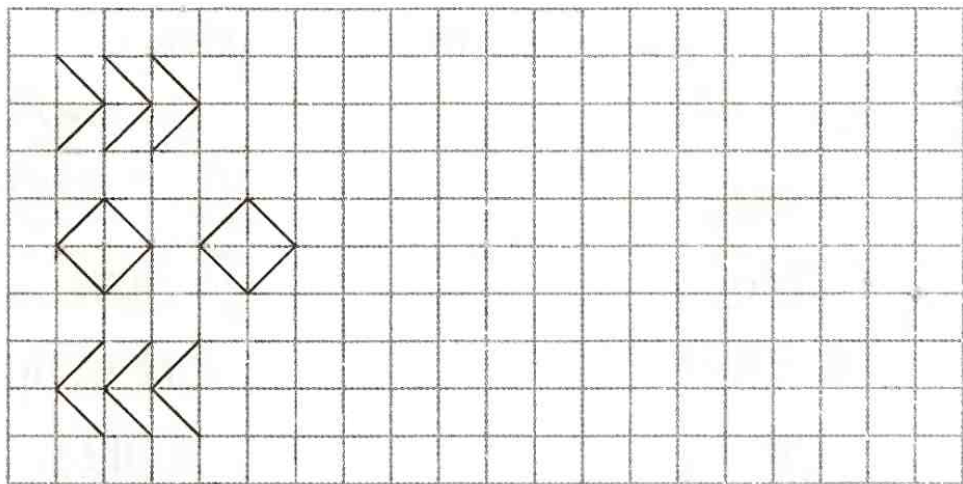

Занятие 5.

1 Заполни правую фигурку так же, как заполнена левая.

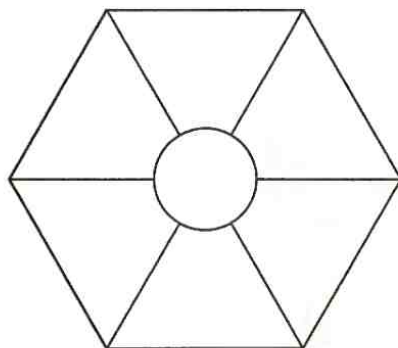
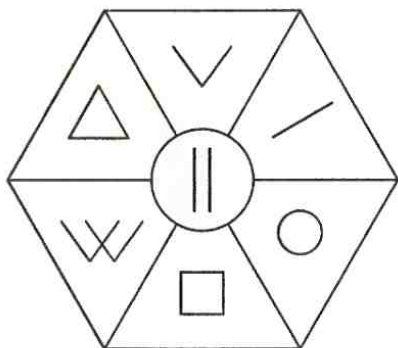

2 Найди закономерность и дорисуй фигурки.

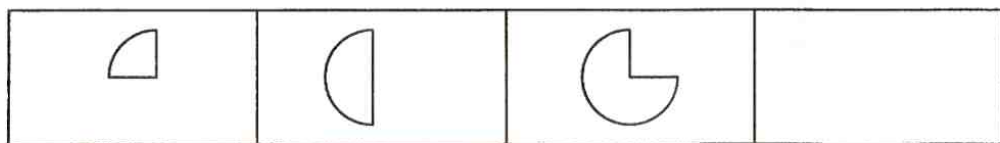

3 Соедини стрелками животных с их детёнышами.

ЛОШАДЬ

КОРОВА

СВИНЬЯ

КУРИЦА

ОВЦА

ТЕЛЕНОК

ЦЫПЛЕНОК

ЖЕРЕБЁНОК

ПОРОСЁНОК

ЯГНЁНОК

4 Где находится звук [Ц] в словах: в начале, в середине, или в конце? Раскрась нужный квадрат в схеме.

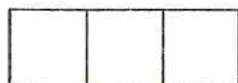
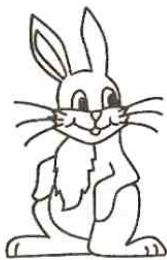

5 Реши примеры и положи яблоки в тарелки.

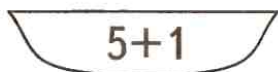
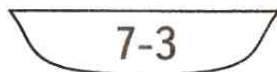
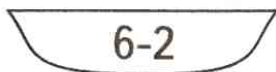
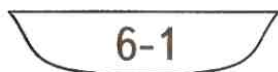
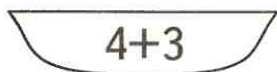

6



Занятие 6.

1 Найди образец и дорисуй предметы.

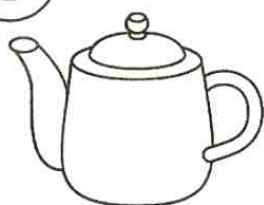

2 Раскрась тот половичок, у которого в середине круг, справа - овал, а слева - квадрат.

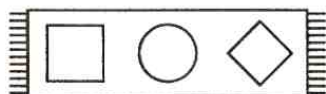
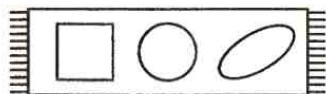
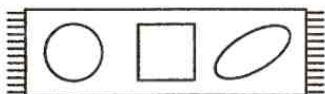
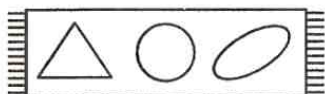

3 Кто лишний? Раскрась.

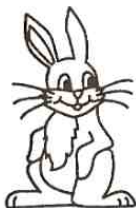

4 Названия каких картинок начинаются на звук [М] (твердый), а каких на звук [М'] - (мягкий)?

М

М'



5 Покажи решение примеров при помощи рисунков.

5+2	△ △ △ △ △ □ □	7
7+1		
3+3		
6+3		

6 Выполни штриховку.

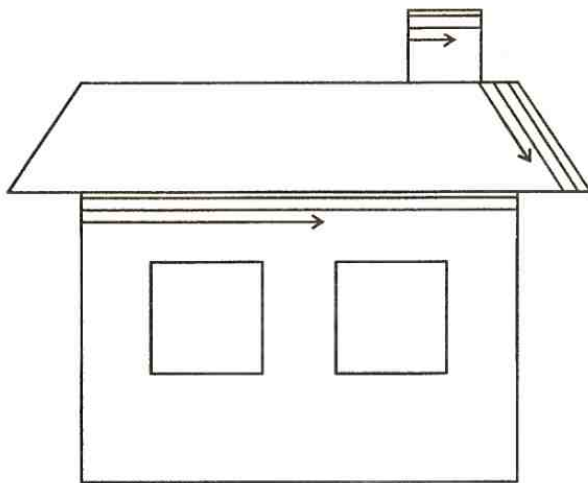
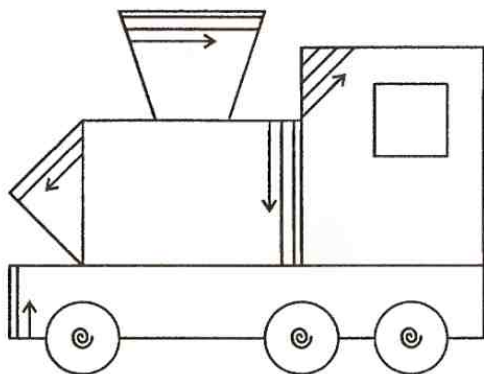

Занятие 7.

1 Раскрась одинаковые фигурки одинаковым цветом

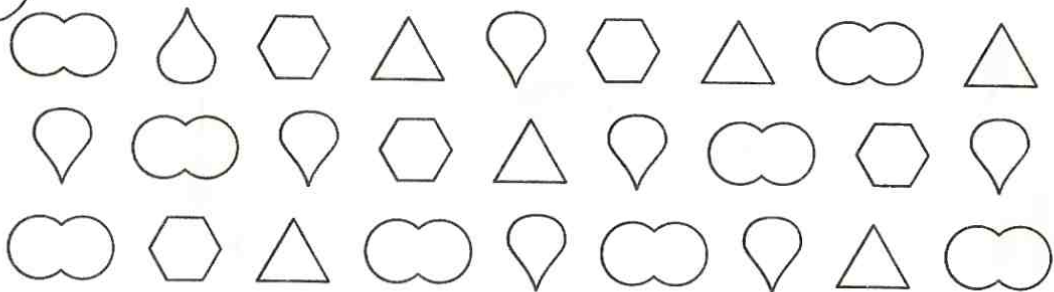

2 Найди лишний предмет, объясни почему он лишний.

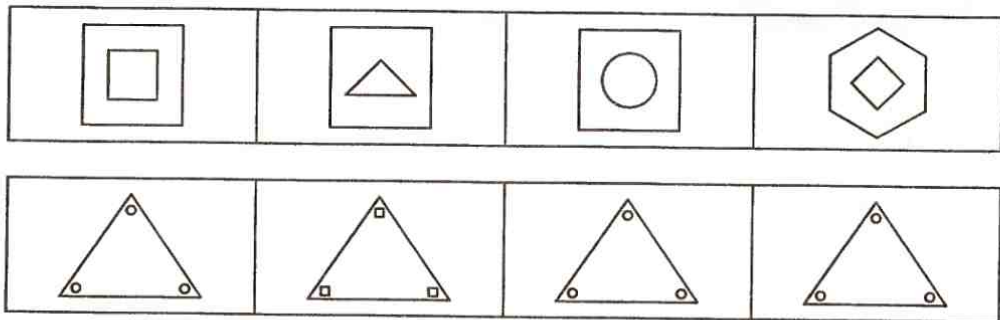

3 Кто лишний? Раскрась.

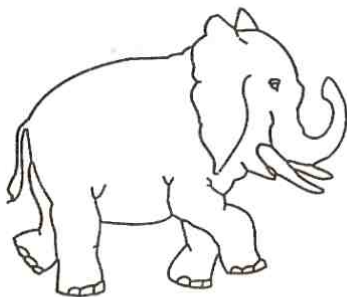
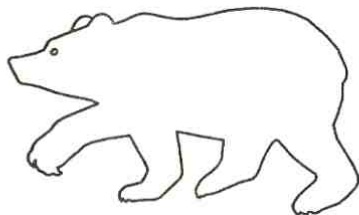

4 В названиях каких картинок звук [Б] звучит мягко, а в каких - твердо?

Б

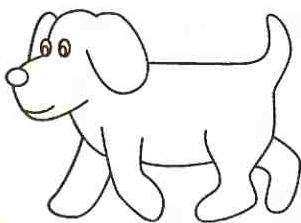

Б'

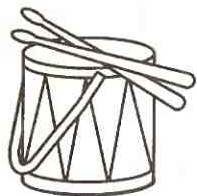
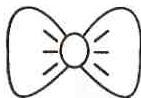

5 Покажи решение примеров при помощи рисунков.

5-1	<input type="checkbox"/> <input type="checkbox"/> <input type="checkbox"/> <input type="checkbox"/> <input checked="" type="checkbox"/>	4
7-2		
9-3		
8-1		

6

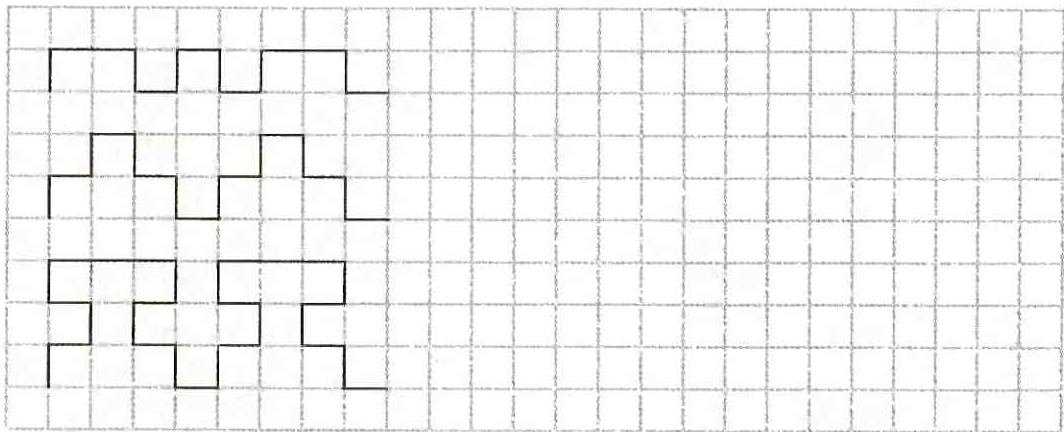

Занятие 8.

1 Обведи все цифры в кружок, а буквы в квадрат.

К Р 2 А 4 Б Г Д 5 9
 8 Ж 1 Я Ю 3 В Е 7 Й
 У Х О 4 Т М Ш 2 1 С

2 Что лишнее в каждом ряду фигур?

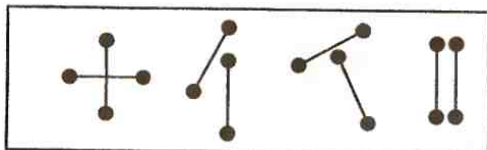
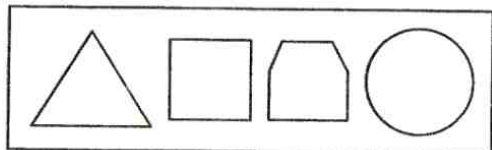
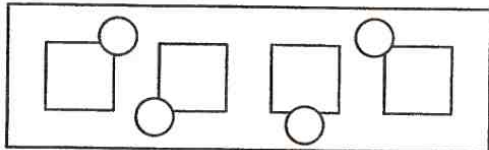
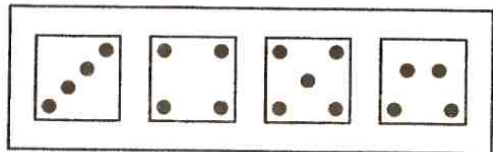

3 Кто что делает? Соедини подходящие слова.

СТРОИТЕЛЬ

УЧИТЕЛЬ

ПОВАР

ХУДОЖНИК

ВРАЧ

ПОРТНОЙ

ШЬЁТ

РИСУЕТ

ЛЕЧИТ

УЧИТ

СТРОИТ

ВАРИТ

4 В названиях каких картинок звук [Л] звучит мягко, а в каких - твердо?

Л

Л'



5 Напиши числа:

Больше на 1

меньше на 1

2



5

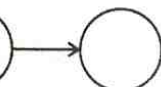

3

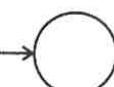

8



4



7

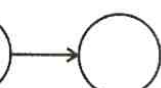

4



9



3



6

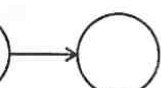

2



7



6

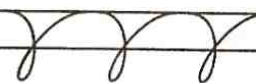

Занятие 9.

1 Найди лишние фигурки справа.

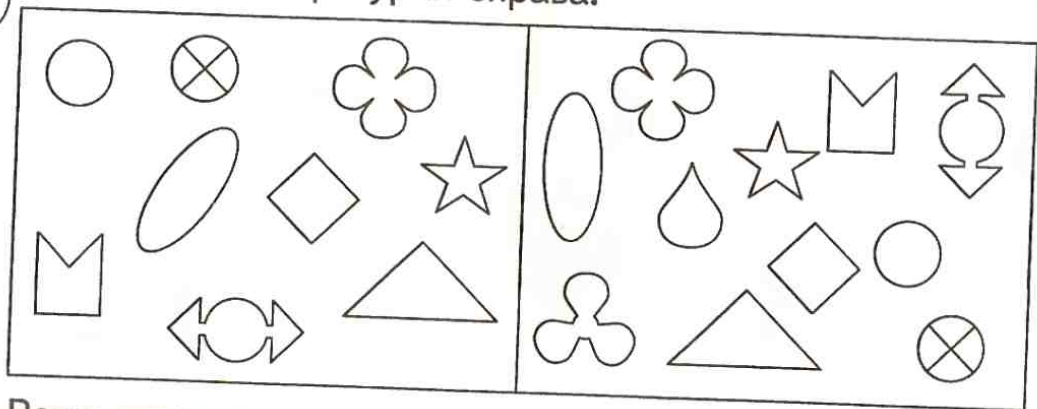

2 Реши примеры.

$$\bigcirc \square + \triangle =$$

$$\diamond \bigcirc \triangle - \diamond =$$

$$\text{apple} \text{ mushroom} \text{ cherry} + \text{pear} =$$

$$\text{ball} \text{ flower} \text{ pen} + \text{pencil} =$$

$$\text{tree} \text{ star} \text{ circle} - \text{tree} =$$

$$\text{boat} \text{ ball} + \text{flag} =$$

3 Соедини названия ягод с их изображением и раскрась.



Смородина

Малина

Крыжовник

Шиповник

- 4** Раскрась квадраты, соответствующие гласным звукам, красным цветом, твердым согласным - синим, мягким согласным - зеленым.



Лес

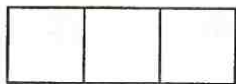

Кот

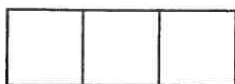

Оса

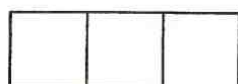

- 5** Напиши числа:

Больше на 2

меньше на 2

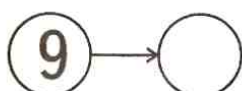
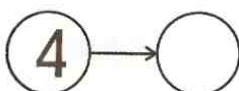
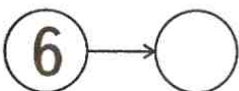
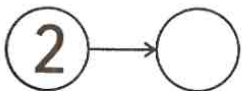
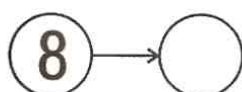
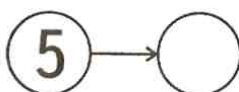
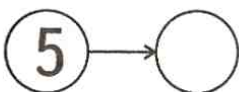
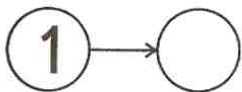
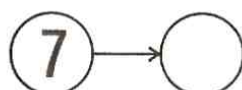
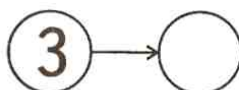
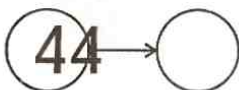
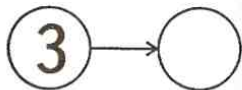

- 6** Нарисуй внутри большого постепенно уменьшающегося круга, а вокруг маленького - увеличивающегося.

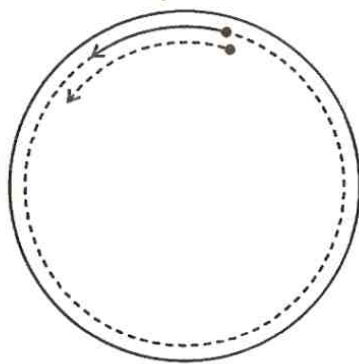

Занятие 10.

1 Найди лишнюю фигуру.

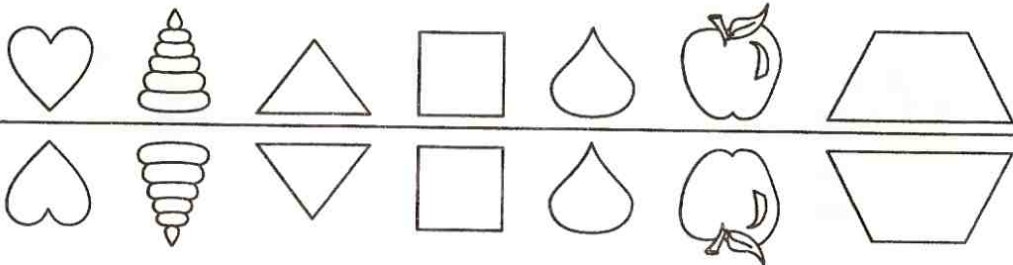

2 Сосчитай сколько треугольников в каждой фигуре.

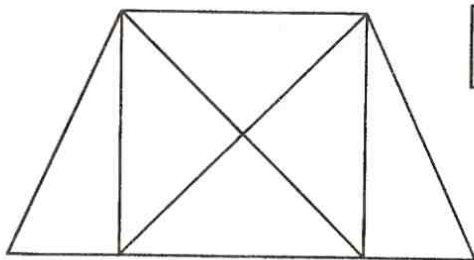
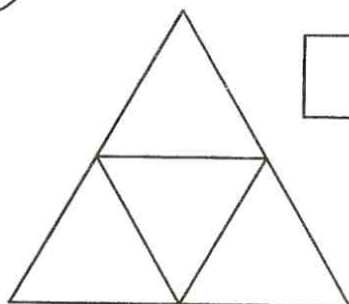

3 Кто лишний? Раскрась.

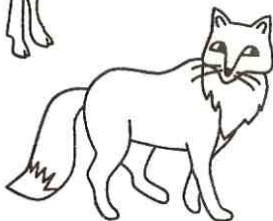
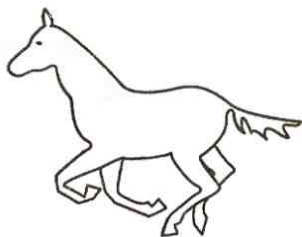
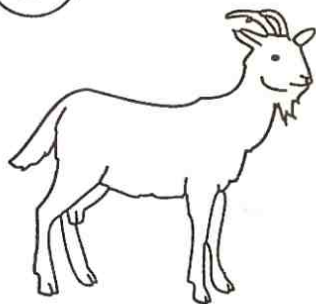

4

Прочитай слова, раскрась квадраты в схемах в нужные цвета.



Лиса

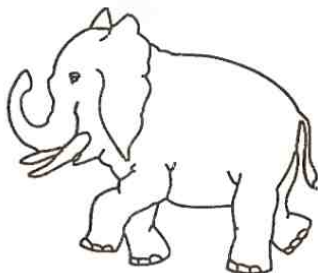

Слон

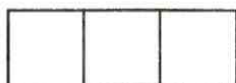

Утюг

**5**

Придумай и реши задачи на сложение. Запиши решения.

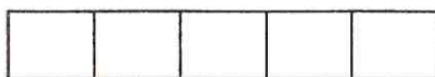
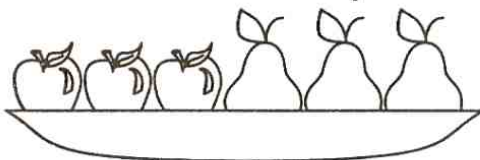
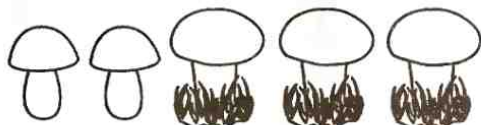
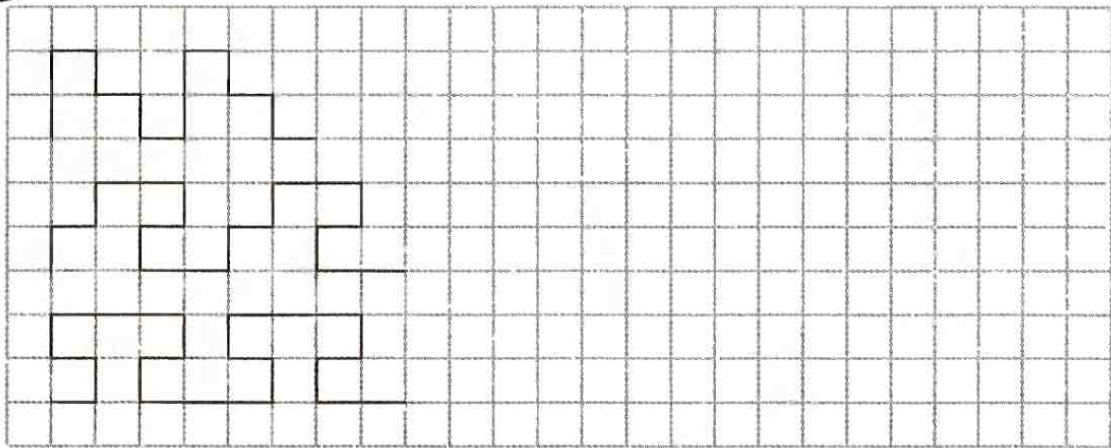
**6**

Занятие 11.

1 Перенеси все фигурки на свои места.

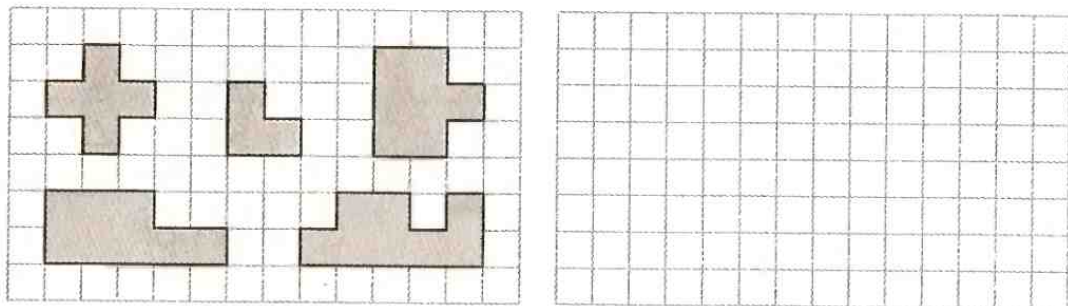

2 В каждом ряду найди лишний предмет, объясни почему он лишний.

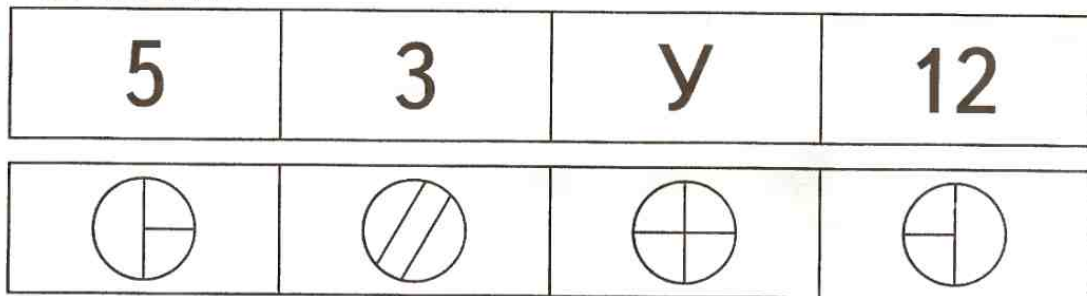

3 Найди рисунки соответствующие следующим профессиям:

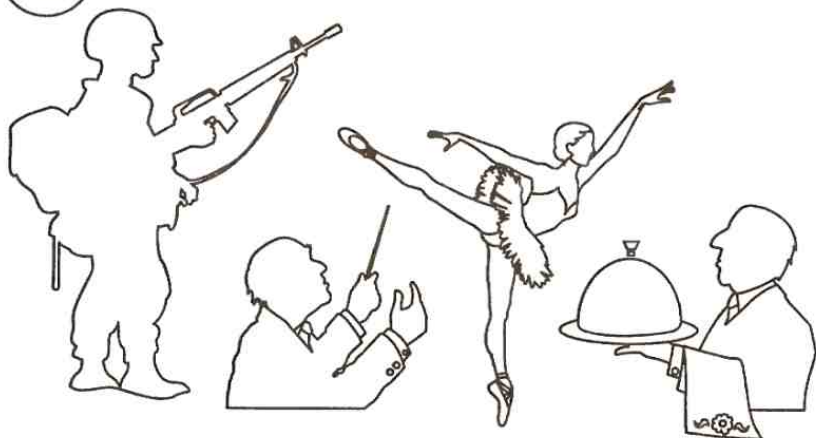

ДИРИЖЁР

ОФИЦИАНТ

БАЛЕРИНА

ВОЕННЫЙ

4 Прочитай слова по первым звукам названий картинок.
Запиши их.

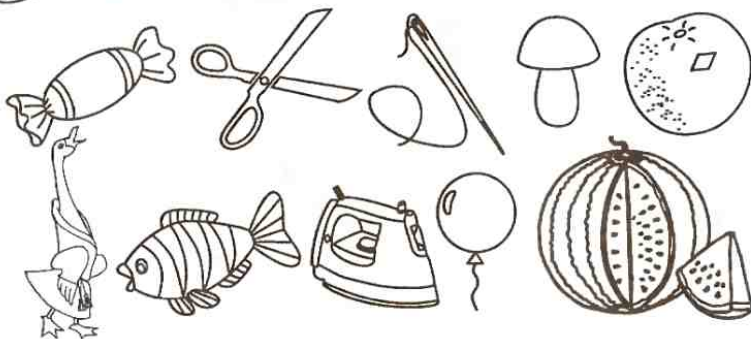

--	--	--	--	--

--	--	--	--	--

5 Придумай и реши задачи на сложение. Запиши решения.

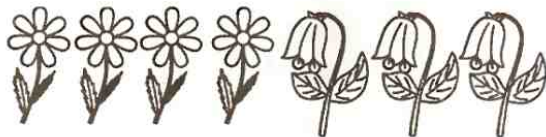
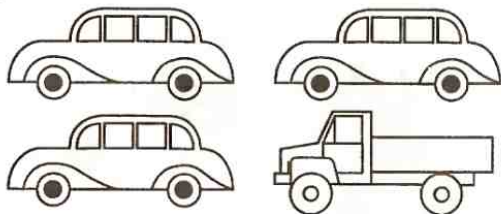

--	--	--	--	--	--

--	--	--	--	--

6

rrrrr

lll

elene

lee

Занятие 12.

1 Соедини цифры по порядку. Что получилось?

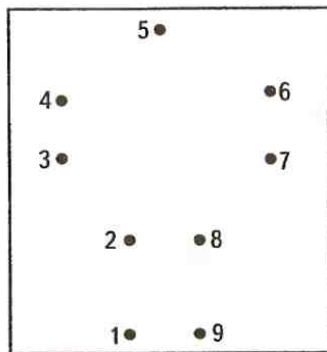
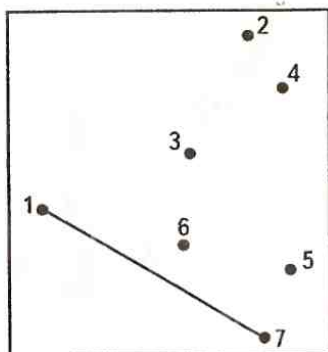
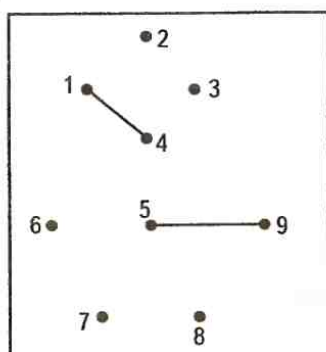

2 Что должно быть нарисовано в пустых окошках? Нарисуй.

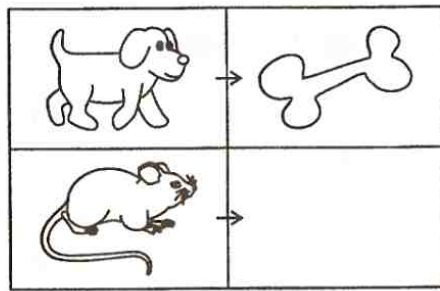
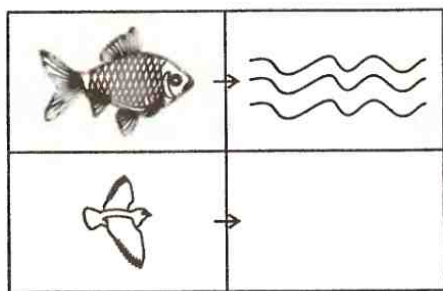

3 Соедини название вида спорта с подходящим предметом.

Бокс

Хоккей

Футбол

Теннис

Баскетбол

Гимнастика

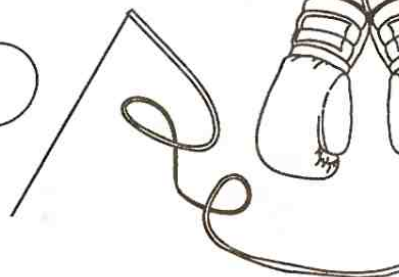
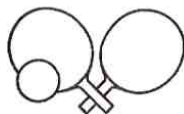

4 Назови картинки. Сколько слогов в каждом слове? Напиши.

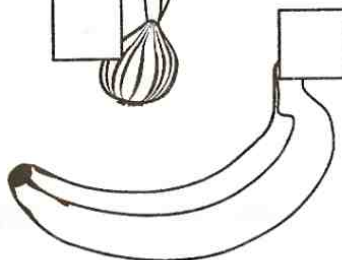
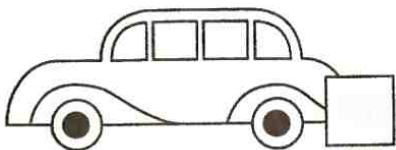
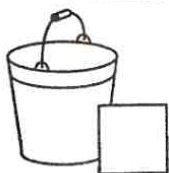
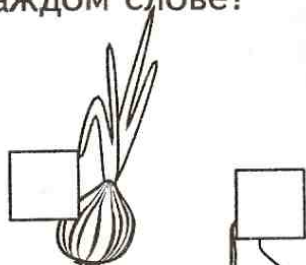
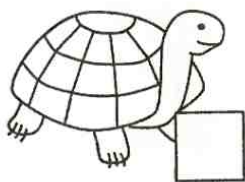

5 Придумай и реши задачи на вычитание. Запиши решения.

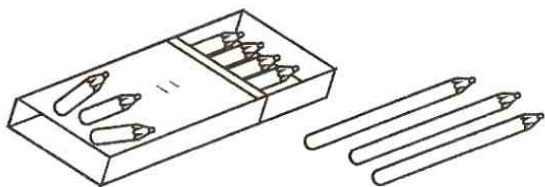

--	--	--	--	--

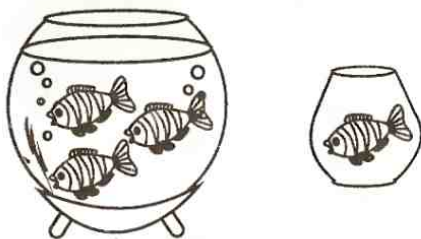

--	--	--	--	--

6 Дорисуй вторые половинки.

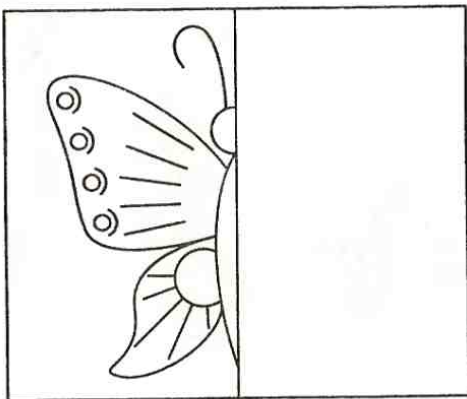
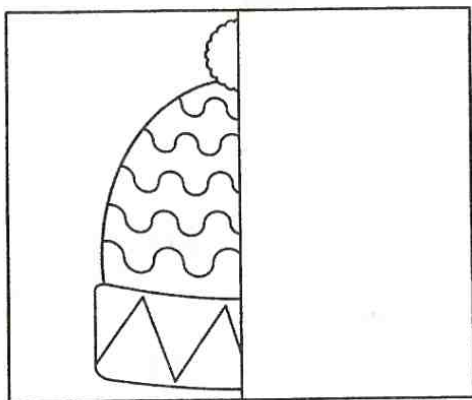

Занятие 13.

1 Соедини линией два одинаковых снеговика.

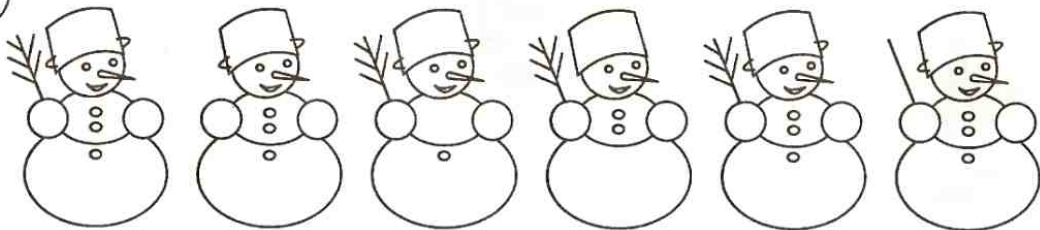

2 Раскрась только те картинки, которые вызывают у тебя веселое настроение.

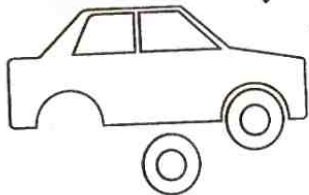
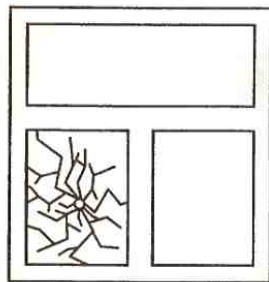
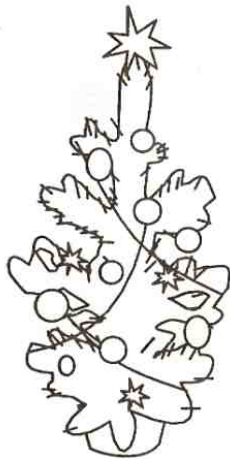
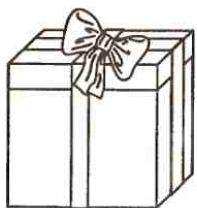

3 Соедини названия цветов с их изображением и раскрась.



Колокольчик

Одуванчик

Незабудки

Ромашка

4 Прочитай слова. Раздели их на слоги.

КА|ША ПАЛКА РАДУГА
МЫЛО КРЫША САМОЛЕТ
ЛУЖА ГАЗЕТА КУРИЦА
САНКИ КАРМАН ПОЛОТЕНЦЕ

5 Реши примеры. Поставь знаки $>$, $<$, $=$.

$3 + 1 \bigcirc 2$	$5 + 2 \bigcirc 4$	$5 + 5 \bigcirc 9$
$5 - 2 \bigcirc 3$	$4 + 1 \bigcirc 7$	$7 - 3 \bigcirc 5$
$4 - 2 \bigcirc 1$	$6 - 3 \bigcirc 2$	$7 - 1 \bigcirc 6$

6

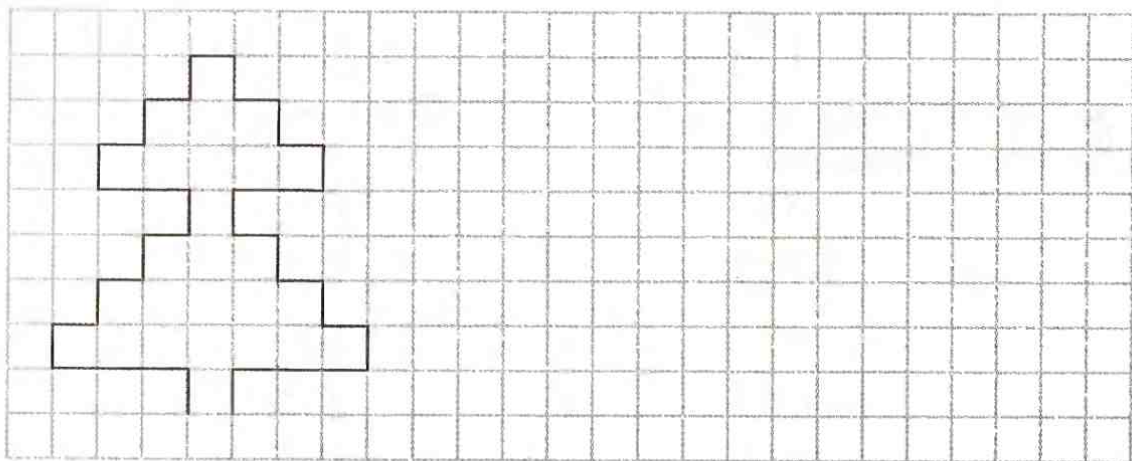

Занятие 14.

1 Найди и отметь фрагменты изображения.

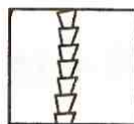
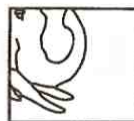
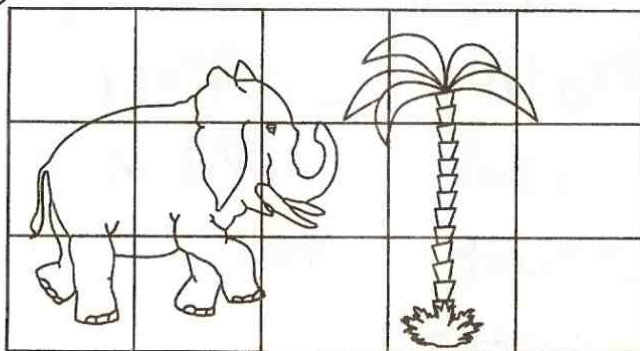

2 Соедини между собой картинки, значения которых противоположны по смыслу.

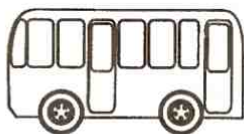

3 Какие животные зашифрованы? Соедини начало и конец названия.

ЛИ

КРО

ЛО

КОРО

БЕЛ

ВА

СА

КА

ЛИК

ШАДЬ

4

Подбери схемы к словам в соответствии с количеством слогов.

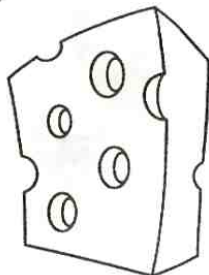
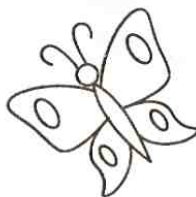
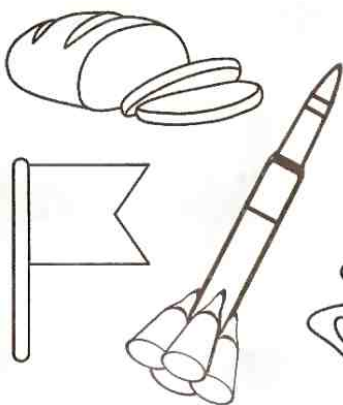
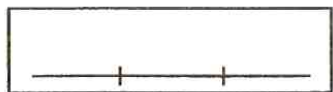
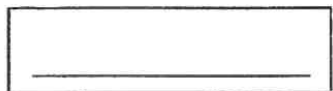
**5**

Напиши, сколько детей смогут одеть эти рукавички.



...ЭТИ НОСОЧКИ.

**6**

o//o//

O||O||

cccc

CCC

Занятие 15.

1 Найди точно такую же фигурку, как нарисована слева.

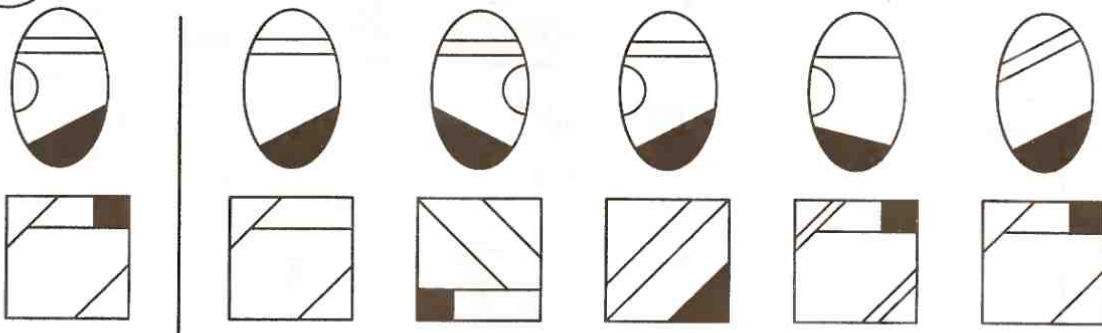

2 Что на каждой картинке недорисовано? Дорисуй.

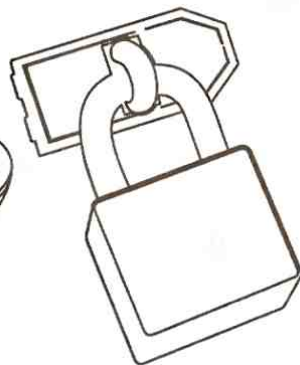
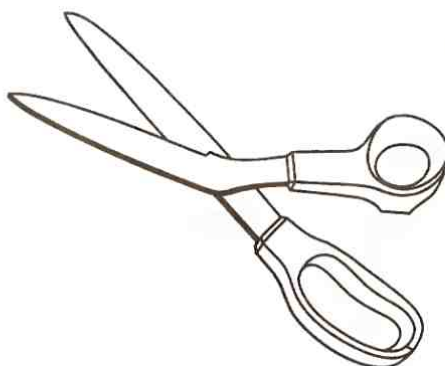
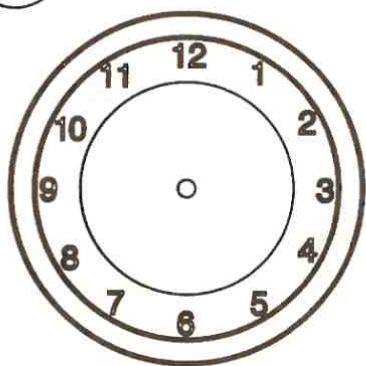

3 Соедини названия приборов с их изображениями.

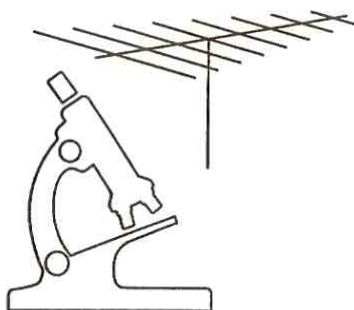

Телескоп

Микроскоп

Компас

Антенна

4

Соедини картинки, в названиях которых одинаковое количество слогов.

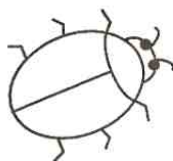

5

Сколько всего конфет, если в каждой коробке их вот столько:

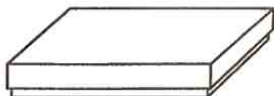
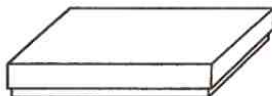

Сколько всего яблок, если в каждом пакете их вот столько:



6

Нарисуй так же.

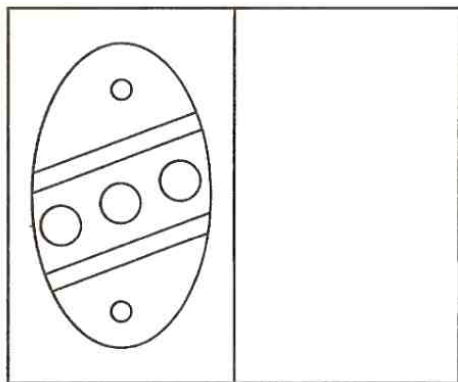
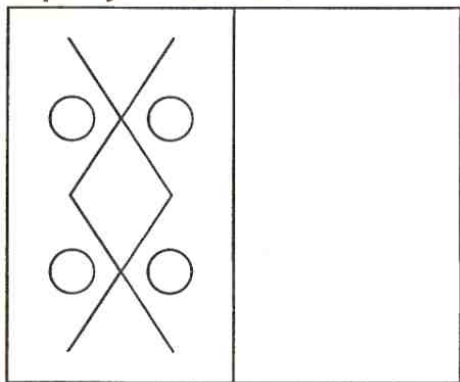

Обведи рисунок по точкам и раскрась.

